

atlantic

SOLIUS DIGITAL

EXTENSIVE HEAT PANEL

SÁLAVÉ KONVEKTORY

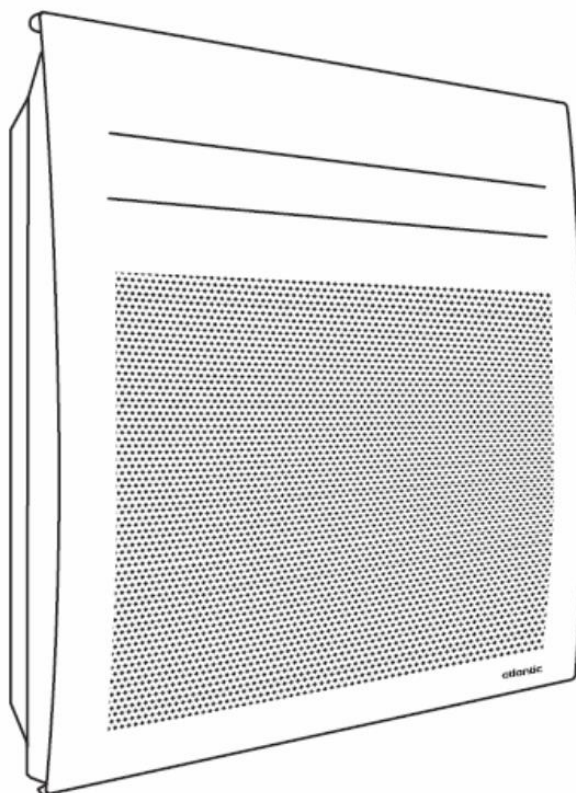

Contents

Warning	3
Installation and Servicing	4
Preparing to install the appliance	4
Installing the appliance	5
Connecting the appliance.....	6
Mounting the appliance	6
Maintenance	6
Operation	7
The unit	7
Switch	7
Displays	7
Operating modes	8
Use	9
Initial switch-on.....	9
Comfort mode.....	9
Selecting Comfort mode.....	9
Setting the temperature.....	9
Eco mode	10
Selecting Eco mode	10
Setting the temperature.....	10
Programming mode	10
Operating in Programming mode	10
Settings	12
Selecting Settings.....	12
Setting the time, date and day	12
Selecting a predefined program for each day of the week.....	13
Personalising a program	13
Activating or deactivating the open window detection function	14
Locking access to the controls.....	15
Window open detection	15
Load shedding	16
Advanced functions	16
Accessing the advanced functions	16
Calibration	16
Maximum temperature.....	17
Heating standby indicator	17
Factory settings	17
Troubleshooting	18
Specifications	21
Warranty conditions	22

Warning





Caution:
hot surface

Caution hot surface.

IMPORTANT: Certain parts of this product can become very hot and cause burns. Particular attention must be paid in the presence of children and vulnerable individuals.

- This appliance must be kept away from children under the age of 3, unless under constant supervision.
- Children aged between 3 and 8 may only switch the appliance on or off, on condition that it is placed or installed in a normal, intended position and that the children are supervised or have received instructions concerning the safe use of the appliance and clearly understand the potential hazards. Children aged between 3 and 8 must not connect, adjust, or clean the appliance or perform the user maintenance.
- This appliance can be used by children who are at least 8 years old and by people with reduced physical, sensory or mental capacities or people lacking experience or knowledge if they are correctly supervised or if they have been given and have understood instructions concerning safe use of the appliance. Children must not play with the appliance. The appliance must not be cleaned or serviced by children without supervision.
- This appliance must only be connected by an authorised person in accordance with the rules and standards in force.
- If the power cable is damaged, it must be replaced by the manufacturer, its customer service or a professional with similar qualification to prevent any hazards.
- You can access the user manual for this appliance by visiting the manufacturer's website indicated on the warranty card in this manual.
- When the appliance is heated for the first time, a slight odour may be noted. This results from the evacuation of any traces linked to the manufacture of the appliance. The first time your appliance is started up, we recommend that you set it to heat to 28 °C for 1 hour.
- Our appliances are incompatible with energy management systems or load shedding systems with a shut-off function. They will damage the thermostat.
- Do not install the appliance under a power outlet.

	Warning: To prevent overheating, and for safety reasons, do not cover the heating appliance.
	Appliances carrying this symbol must not be disposed of with household waste. They must be collected separately and recycled. Products at the end of their life must be collected and recycled in accordance with the local provisions and decrees.
	Installing a vertical appliance at altitude causes an increase in the air outlet temperature (<i>10 °C per 1000 m change in altitude</i>).

Installation and Servicing

PREPARING TO INSTALL THE APPLIANCE

Installation rules

- This appliance has been designed for installation in a residential setting. Please consult your retailer for any other scenario.
- Installation must be carried out in accordance with good industry practice, and with the standards in force in the country of installation.
- The appliance must be connected to a 230 V, 50 Hz single-phase power supply.
- In wet environments such as bathrooms and kitchens, the connection box must be installed at least 25 cm from the floor.

Keep the appliance out of the way of any air currents that might disrupt its operation (e.g.: *under a ventilation system, etc.*).

Do not install under a power outlet.

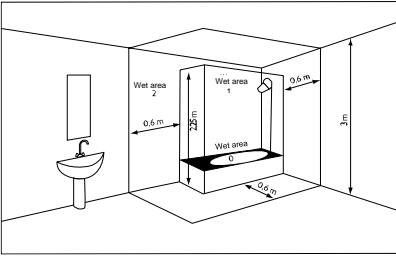

Wet area	No electrical appliance
Medium-wet area	IPX4 electrical appliance

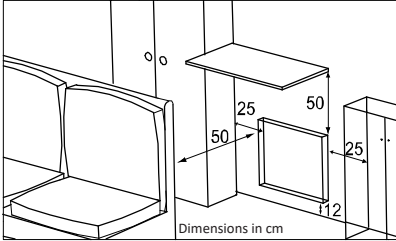

Maintain the minimum distances from furniture when positioning the appliance. Do not install shelves above vertical appliances.

INSTALLING THE APPLIANCE

Unlocking the horizontal appliance locking tab

We recommend leaving the appliance in its protective blocks, and placing it flat on the floor.

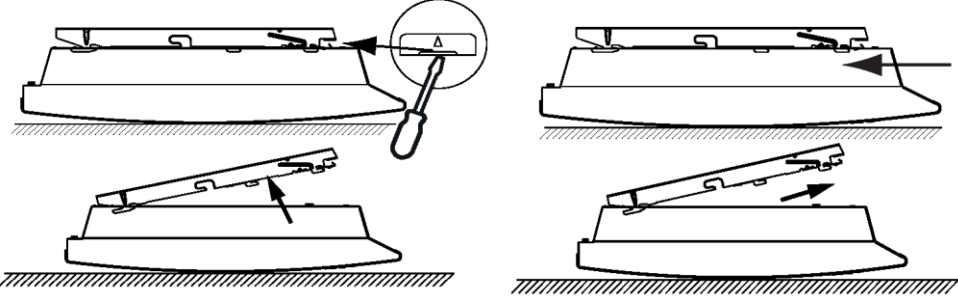

Attaching the locking tab

Use suitable screws and wall plugs for your support (e.g.: drywall).

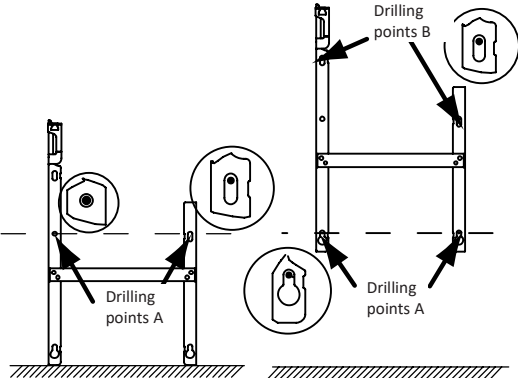

CONNECTING THE APPLIANCE

Connection rules

- The appliance must be connected to a 230 V, 50 Hz single-phase power supply.
- If the power cable is damaged, it must be replaced by the manufacturer, its After-Sales service or a similarly qualified professional to prevent any hazards.

CAUTION: These appliances cannot be installed stationary on the French market.

MOUNTING THE APPLIANCE

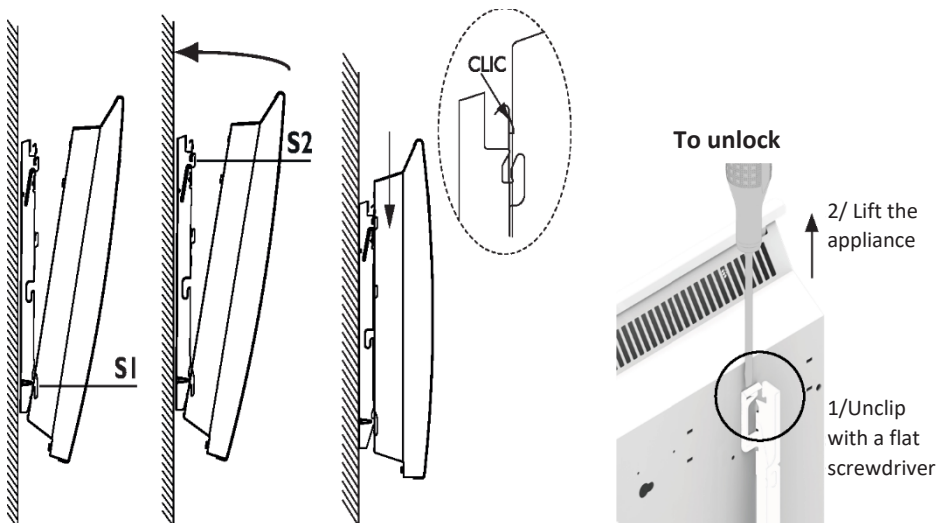

MAINTENANCE

Before any maintenance action, cut the power supply to the appliance. To maintain the appliance's performance, it needs to be dusted approximately twice a year.

Never use abrasive products or solvents.

Operation

THE UNIT

 Press any button to activate the display.

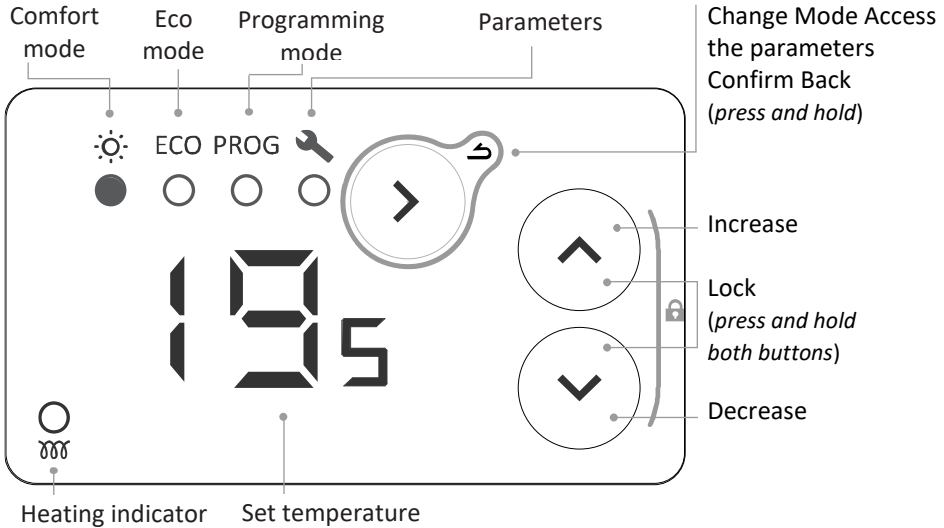

SWITCH

There is an on/off switch located at the rear of the appliance control unit. **Only use this to switch off the appliance for long periods of time (period without heating; Frost Protection mode should be used for periods of several days).**

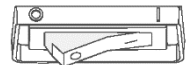

If you have set the date and time, when the appliance is powered off, you may be asked to reset these.

DISPLAYS

	Comfort temperature		Setting the time and day
	Eco temperature		Allocate predefined programs to the 7 days of the week
	No heating		
	Enter menu		Personalise programs
	Exit menu		Window open detection

OPERATING MODES

Several operating modes are available:

COMFORT MODE

You set your temperature when you are present. The appliance continuously follows the set comfort temperature. This temperature is also that applied in Programming mode for the Comfort phases.

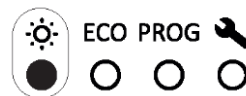

ECO MODE

This mode is used for short periods of absence (<48h). The Eco temperature is always at least 2 °C below the Comfort temperature. This temperature is also that applied in Programming mode for the Eco phases.



PROGRAMMING MODE

The appliance follows internal programs for each day of the week. These programs define at what time of day the appliance must follow the Comfort temperature or the Eco temperature. Some programs are predefined. They can be personalised (see "Personalising a program").

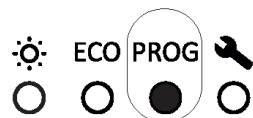

To use the programming mode, you must first set the time and day in the Settings .

Use

INITIAL SWITCH-ON

 Press any button to activate the display.

When it is first powered on, Comfort mode is selected, and the temperature is set to 19 °C.

When the appliance is heated for the first time, a slight odour may be noted. This results from the evacuation of any traces linked to the manufacture of the appliance. The first time your appliance is started up, we recommend that you set it to heat to 28 °C for 1 hour.

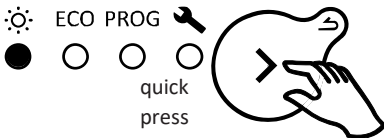

COMFORT MODE

SELECTING COMFORT MODE



SETTING THE TEMPERATURE

Use the  buttons to set the temperature (desired temperature).

	Increase or decrease from 12 °C min to 28 °C max., in increments of 0.5 °C.
	Decrease further to 7 °C (<i>non-modifiable frost protection temperature</i>).

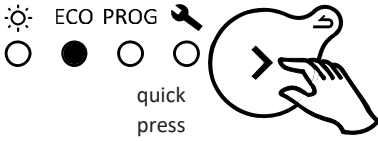

ECO MODE

SELECTING ECO MODE



SETTING THE TEMPERATURE

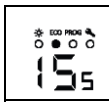

Use the  buttons to set the temperature (desired temperature).

	Increase or decrease from 10 °C min. to 19 °C max., in increments of 0.5 °C. The maximum temperature is limited to 2 °C below the Comfort temperature.
	Decrease further to 7 °C (<i>non-modifiable frost protection temperature</i>).

PROGRAMMING MODE

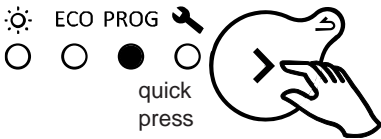
SELECTING PROGRAMMING MODE



 To use the programming mode, you must first set the time and day in the settings .

OPERATING IN PROGRAMMING MODE

The appliance has 7 (modifiable) programs which define at what time of day the appliance must follow the Comfort temperature (Co, temperature set in Comfort mode) or the Eco temperature (Ec, Comfort temperature - 2 °C).

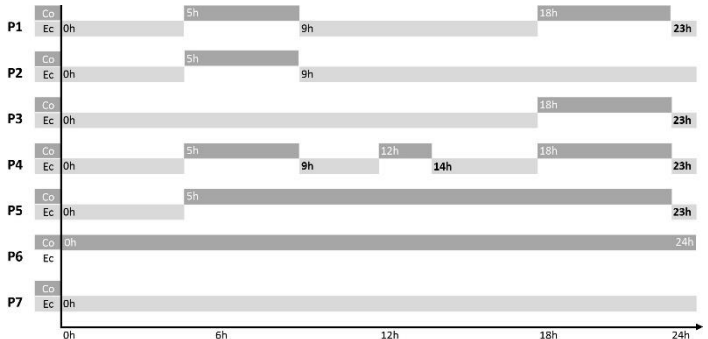



Co = Comfort Ec = Eco







By default, a program is already allocated to each day of the week. You can change the allocation of the programs in the Settings .

d1 Monday	d2 Tuesday	d3 Wednesday	d4 Thursday	d5 Friday	d6 Saturday	d7 Sunday
P1					P6	



To change the program (Comfort Co, Eco Ec, Off oF) and the operating ranges, go into Settings  (see "Settings").

Use the   buttons to display the appliance's operating program (Co, Ec, oF).



 	If the screen displays Co, you are in a Comfort operating slot.
 	If the screen displays Ec, you are in an Eco operating slot. The Eco temperature is set to 3.5 °C lower than the Comfort temperature. The Eco temperature cannot exceed 19 °C.
 	If the screen displays oF, the appliance will not heat. <i>We recommend that you use Comfort and Eco modes to control your electricity consumption.</i>



No temperature settings can be made in Programming mode. To set the Comfort temperature, go to Comfort mode.



SETTINGS

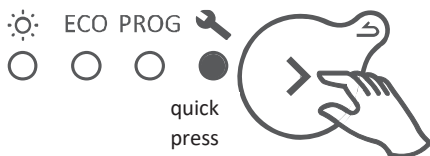

In Settings , you can:

- : Set the time and day.
- : Select the program (P1 to P7) for each day of the week (d1 to d7).
- : Personalise each of the programs (P1 to P7), choosing the operating mode (Co, Ec, oF) for each hour of the day (from 00:00 to 23:00).

SELECTING SETTINGS





 Press and hold the  buttons to scroll through the digits quickly.

 Press and hold the  button to go back to the previous screen.

SETTING THE TIME, DATE AND DAY

1 - Select Settings . The  symbol will be displayed.

2 - Press  to display .

3 - Press  to display the hours. The  symbol will flash alternately with the hours.

4 - Set the hours using the  buttons.

5 - Press  to display the minutes. The  symbol will flash alternately with the minutes.

6 - Set the minutes using the  buttons.

7 - Press  to display the day of the week. The  symbol will flash alternately with the day.

8 - Set the day of the week using the  buttons.

d1 = Monday, d2 = Tuesday, d3 = Wednesday, d4 = Thursday, d5 = Friday, d6 = Saturday, d7 = Sunday

9 - Press  to confirm.

Example: to set 16:30 on a Wednesday





SELECTING A PREDEFINED PROGRAM FOR EACH DAY OF THE WEEK

1 - Select Settings . The  symbol will be displayed.

2 - Press  three times to display



.

3 - Press  to display the first day. The

day number will be displayed .

4 - Select the day to set using the  buttons.

buttons.

5 - Press . The day number  will

flash alternately with the program .

6 - Set the program using the  buttons.

7 - Press  to confirm. The next day will be displayed.

8 - Go back to step 4 for each of the other days.

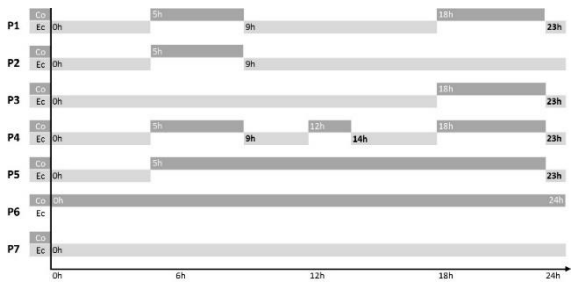

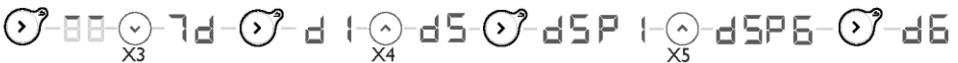

Example: I am not working on Friday, so I want to allocate program P6 to Friday (d5).







PERSONALISING A PROGRAM

1 - Select Settings . The  symbol will be displayed.

2 - Press  four times to display .

3 - Press  to display the first program. The program number will be displayed .

4 - Select the program to be modified using the  buttons.

5 - Press , the first hour  will flash alternately with the operating program .

6 - Select the hour to be modified using the  buttons.

7 - Press  several times to select the operating program (Comfort, Eco, Off).

8 - Press  to display the next hour.

9 - Go back to point 6 for each of the other time slots

10 - After the last hour (23), the  symbol will be displayed.

11 - Press  to go back to the programs list

12 - Go back to point 4 for each program to be modified.

Example: I want to modify program P6. I want the appliance to be switched off between 00:00 and 04:00, and have Comfort temperature between 09:00 and 13:00, and between 19:00 and 21:00.

So, you need to change the time slots between 00:00 and 04:00 from Comfort to Off, and change the slot between 04:00 and 09:00 from Comfort to Eco, change the slot between 13:00 and 19:00 from Comfort to Eco, and then change the slot between 21:00 and 24:00 from Comfort to Eco.

Predefined P6

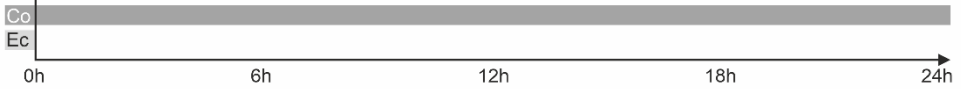

Modified P6

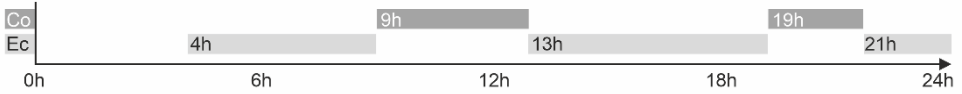

There is an automatic inactivity timeout from Settings after one minute.

After the power has been cut, you may need to reset the day and time.

ACTIVATING OR DEACTIVATING THE OPEN WINDOW DETECTION FUNCTION

- 1 - Select Settings . The **88** symbol will be displayed.
- 2 - Press twice to display **∩∩**.
- 3 - Press to activate or deactivate the function. The **∩∩** symbol will flash.
- 4 - Press to select **on** or **oF**.
- 5 - Press to confirm.



LOCKING ACCESS TO THE CONTROLS

Your appliance's controls can be child-locked by pressing and holding these two buttons  at the same time for more than 3 seconds.

Then when you press one of the buttons,  will be displayed. The controls will be locked.

Perform the same operation to unlock. The following screen will be displayed .

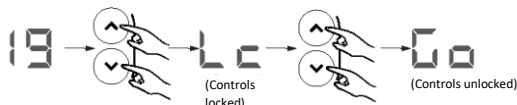

WINDOW OPEN DETECTION

When activated, this function can detect temperature variations linked to the opening of your windows.

If you forget to switch your appliance off when a window is open for a long period of time, this function solves this issue, and prevents your appliance from heating unnecessarily.

If an open window is detected,  is displayed and flashes, and the appliance automatically switches to Frost Protection mode (7 °C).

The appliance reacts to opening and closing of windows according to several variables, including in particular:

- the desired room temperature.
- the outdoor temperature.
- the installation configuration.

The function remains active for 2 hours. It is deactivated automatically after this period.

The appliance will return to its original operation.

We advise against using this function in corridors and in rooms situated close to an entrance door leading to the outside.

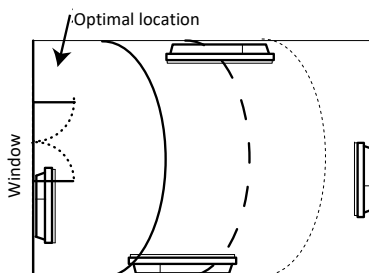

If your window is open and the outside temperature is below 7 °C, the appliance continues to heat until 7 °C is reached.

Load shedding

Our appliances are compatible with various load shedding systems. However, you must not use mains shut-off load shedding, since these systems are incompatible with our appliances. Sudden, inadvertent and repeated power shut-offs can cause premature wear and damage to the electronics boards, which would not be covered by the manufacturer's warranty.

During load shedding periods, the screen displays Of and FP.

The appliance will then return to its initial operation.

Advanced functions

ACCESSING THE ADVANCED FUNCTIONS

at the same time for at least 3 seconds

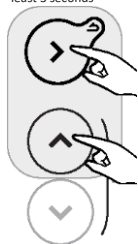

Then press and hold these two buttons at the same time for more than 3 seconds.



Press any button to activate the display.



CALIBRATION

There may be a difference between the setpoint temperature, and the temperature actually measured in the room. This is generally due to the appliance installation conditions (location, power/volume, room insulation, etc.). Calibration is used to adapt the thermostat setting to the actual room conditions.

- 1 - Switch the appliance to Comfort mode at 20 °C, and wait for a few hours.
- 2 - Measure the room temperature using a thermometer and calculate the difference (measured temperature - setpoint temperature).
- 3 - Press and hold the and buttons at the same time for more than 3 seconds to display (Calibration).
- 4 - Press , will flash alternately with the currently set difference .
- 5 - Set the new value using the buttons (between -3 °C and +3 °C).
- 6 - Press to exit.

Example: After several hours in Comfort mode with the temperature set to 20 °C, I measure a room temperature of 18 °C. So, I set a difference of 18- 20=-2.

Example: After several hours in Comfort mode with the temperature set to 20 °C, I measure a



room temperature of 22 °C. So, I set a difference of 22- 20=+2.



MT

MAXIMUM TEMPERATURE

The appliance can save a maximum temperature (of between 19 °C and 28 °C), which the settings cannot exceed. By default, it is set to 28 °C.

- 1 - Press and hold the and buttons at the same time for more than 3 seconds to display **CA**.
- 2 - Press to display **MT** (Max. Temperature).
- 3 - Press ; **MT** will flash alternately with the currently set maximum temperature **28**.
- 4 - Set the new value using the buttons (between 19 °C and 28 °C).
- 5 - Press to exit.

Example: I want to prevent a temperature above 24 °C from being set.



HI

HEATING STANDBY INDICATOR

There is an automatic inactivity timeout on the control panel display after a few seconds, with the exception of the heating indicator, which is lit when the resistor power supply is on. It is possible to configure the panel so that the indicator goes out when the panel display is switched off.

- 1 - Press and hold the and buttons at the same time for more than 3 seconds to display **CA**.
- 2 - Press twice to display **HI** (Heating Indicator).
- 3 - Press ; **HI** will flash alternately with **ON**.
- 4 - Press to display **OF**.
- 5 - Press to exit.



FS

FACTORY SETTINGS



It is possible to reset the appliance, erasing all the settings made (programs, calibration, maximum temperature, heating indicator). This function is particularly useful in case of programming errors.

- 1 - Press and hold the and buttons at the same time for more than 3 seconds to display **CA**.
- 2 - Press three times to display **FS** (Factory Settings).
- 3 - Press ; **FS** will flash alternately with **NO**.
- 4 - Press to display **CO**.
- 5 - Press to confirm. All the indicators will light up. The appliance will then return to Comfort mode at 19 °C.



Troubleshooting

Problem encountered	Checks to carry out
The control panel does not light up.	The display is on standby. Press any button to activate the display. Check that the appliance is connected to the power supply. Check that the switch is in position I.
The heating indicator does not light up.	The heating indicator lights up when the power supply to the resistor is on. Check that the indicator light is active. Consult the "Heating standby indicator". Check the ambient temperature of the room and the set temperature.
The room temperature is different from that displayed by the appliance.	You have to wait at least 6 hours for the temperature to stabilise. Depending on your installation, you may read a different temperature to that displayed on the appliance. You can adjust the setpoint temperature to the temperature read in the room. See "Calibration".
The appliance does not heat up.	If you have selected a program, check that you are in a Comfort time slot. Check that the installation's circuit breakers are depressed or that the fail-safe (<i>if present</i>) has not stopped the appliance from functioning. Check the ambient temperature of the room: if this is higher than the set temperature, the appliance will not heat up.
The appliance is heating constantly	Read the temperature at the bottom right of the appliance (this is where the sensor is located). If this temperature is below the set temperature, then the appliance should be heating up. If there is a notable difference between the temperature at the bottom right of the appliance and the ambient temperature of the room, we recommend that you correct the environment around the appliance. Otherwise, we would ask that you check the power of the appliance in relation to the dimensions of the room and the structure. Also ensure that the product is heating an enclosed area (no influx of air from unheated rooms). In the event of a problem (<i>thermostat blocked, etc.</i>), cut the power to the appliance (<i>fuse, circuit breaker</i>) for about 10 minutes, then switch it on again. There may be a problem in the electrical network. In the event of a problem (<i>thermostat blocked, etc.</i>), cut the power to the appliance (<i>fuse, circuit breaker</i>) for about 10 minutes, then switch it on again.
The appliance is heating when the window is open	There may be a short delay between the opening of the window and its detection. If outside temperatures are mild, or due to the configuration of the room, it may take longer to switch to Frost Protection (it is the appliance sensor which detects the drop in temperature and activates Frost Protection mode). If the room temperature drops below 7 °C, the appliance heats up.

Problem encountered	Checks to carry out
The appliance does not heat up enough.	<p>Increase the temperature.</p> <p>If the ambient temperature of the room does not reach the requested temperature, read the temperature at the bottom right of the appliance (this is where the sensor is located). If this temperature is above the set temperature, then the appliance should not be heating up. If there is a notable difference between the temperature at the bottom right of the appliance and the ambient temperature of the room, we recommend that you correct the environment around the appliance. Otherwise, we would ask that you check that the power of the appliance is correct for the dimensions of the room and your structure. Also ensure that the product is heating an enclosed area.</p>
The surface of the appliance is very hot.	<p>It is normal that the appliance is hot when operating and the maximum surface temperature is limited in accordance with the NF Electricity standard. If, however, you feel that your appliance is always very hot, check the ambient temperature of the room. If this is higher than the set temperature, refer to the section "The appliance is heating constantly". Otherwise, the appliance is heating to the correct power for its output and the dimensions of the room.</p>
Traces of dirt appear on the wall around the appliance.	<p>In a polluted atmosphere, dirt may appear around the appliance's air outlets or on the wall. This phenomenon is linked to the poor ambient air quality (<i>cigarette smoke, candles, incense, fireplace, etc.</i>). In this case, you are advised to check that the room is suitably ventilated (<i>ventilation, air intake, etc.</i>).</p>
The appliance does not follow the internal programming commands.	<p>Check that the date and time are set.</p> <p>Check that the appliance is in Programming mode.</p>
The screen shows 	This symbol is displayed when an open window is detected.
The screen shows 	This symbol is displayed when the appliance is overheating. Contact the After-Sales service.
The screen shows 	This symbol is displayed when the appliance sensor is defective. Contact the After-Sales service.

If you have been unable to solve your problem, contact your retailer/installer, after noting the references for your appliance. These are located on the side of the appliance. Measure the room temperature. The commercial code (C) and the serial number (E) provide the manufacturer's identification of the appliance you have just bought.

A Standards, quality labels

B Brand

C Commercial code

D Production reference

E Serial no.

F Manufacturer no.

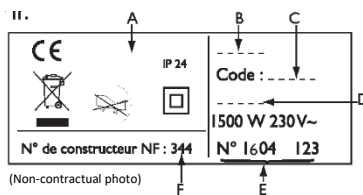

Specifications

Model references	RWEH BDO		
Item	Symbol	Value	Unit
Heat output			
Nominal heat output	P nom	0.3 to 2 300 to 2000	kW W
Minimum thermal output	P min	0.3 300	kW W
Maximum continuous thermal output	P max,c	2 2000	kW W
Auxiliary electricity consumption			
At rated thermal output	el max	0.000	kW
At minimum thermal output	el min	0.000	kW
In standby mode	el SB	0.00024 0.24	kW W
Type of heat output / room temperature control			
Specification	Unit	Additional information	
Electronic room temperature monitoring and weekly timer.	yes		
Other control options			
Room temperature monitoring with a presence detector.	no		
Room temperature monitoring, with window open detector.	yes		
Remote monitoring option.	yes		
Activation adaptive monitoring.	yes		
Activation period limit.	no		
Black globe sensor.	no		
Contact details	As per nameplate		

Warranty conditions

- The guarantee period is two years from the date of installation or purchase and may not exceed 30 months from the date of manufacture in the absence of a receipt.
- The guarantee covers the replacement and supply of components recognised as being defective, excluding any damages or interest.
- The user is responsible for any labour or transport costs.
- The guarantee does not cover any damage arising from improper installation, abnormal use or non-observance of the requirements of the said instructions for installation and use.
- The stipulations of the present guarantee conditions do not exclude any of the purchaser's legal rights of guarantee against faults or hidden defects, which are applicable in all cases under the stipulations of Articles 1641 of the Civil Code.
- Present this certificate to your distributor or installer only in the event of a claim, together with your purchase invoice.

The commercial code and the serial number identify for the manufacturer the particular device you have bought.

This information can be found on the information plate situated on the side of the device.

To claim under guarantee, contact your installer or dealer. If necessary, contact :

ATLANTIC INTERNATIONAL
2 Allée Suzanne Penillault-Crapez
94110 ARCUEIL
FRANCE

France Tel: (33) 146836000 Fax: (33) 146836001

Inhaltsverzeichnis

Warnhinweise	24
Installation und Wartung	25
Vorbereiten der Installation des Gerätes	25
Installieren des Gerätes	26
Anschliessen des Gerätes	27
Beefestigen des Gerätes	27
Wartung	27
Betrieb	28
Bedieneinheit	28
Schalter	28
Anzeigen	28
Betriebsmodi.....	29
Verwendung	30
Erstes einschalten	30
Komfortmodus	30
Auswählen des Komfortmodus	30
Einstellen der Temperatur.....	30
ECO-modus	31
Auswählen des Eco-Modus.....	31
Einstellen der Temperatur.....	31
Programm-modus	31
Betrieb im Programmiermodus	31
Einstellungen.....	33
Auswählen der Einstellungen	33
Einstellen von Uhrzeit, Datum und Wochentag	33
Auswählen eines voreingestellten Programms für jeden Tag der Woche	34
Anpassen eines Programms	34
Aktivieren oder Deaktivieren der Erkennung eines offenen Fensters	35
Sperrern der Bedienelemente	36
Erkennung eines offenen Fensters.....	36
Lastabwurf	37
Erweiterte Funktionen	37
Aufrufen der erweiterten Funktionen	37
Eichung/kalibrierung	37
Höchsttemperatur.....	38
Heizanzeige im standby-modus	38
Werkseinstellungen	38
Bei Problemen	39
Technische Daten	42
Garantiebedingungen	43

Warnhinweise





Achtung:
Sehr heiße
Oberfläche
Caution hot
surface

Achtung: Sehr heiße Oberfläche. Caution hot surface.

ACHTUNG: Einige Teile dieses Gerätes können sehr heiß werden und Verbrennungen verursachen. Bei Anwesenheit von Kindern und gefährdeten Personen ist besondere Vorsicht geboten.

- Kinder unter 3 Jahren sollten von diesem Gerät ferngehalten werden und nur unter ständiger Aufsicht in dessen Nähe kommen.
- Kinder im Alter von 3 bis 8 Jahren dürfen das Gerät nur ein- oder ausschalten, wenn das Gerät in einer normalen, vorgesehenen Position aufgestellt oder installiert wurde und diese Kinder beaufsichtigt werden oder in die sichere Verwendung des Gerätes eingewiesen wurden und die möglichen Gefahren verstehen. Kinder im Alter von 3 bis 8 Jahren dürfen das Gerät nicht einstecken, einstellen oder reinigen sowie keine Instandhaltung vornehmen.
- Dieses Gerät kann von Kindern im Alter von mindestens 8 Jahren oder von Personen mit eingeschränkten körperlichen, sensorischen oder geistigen Fähigkeiten oder ohne Erfahrung oder Kenntnisse benutzt werden, wenn diese ordnungsgemäß beaufsichtigt werden oder wenn ihnen Anweisungen bezüglich der sicheren Nutzung des Gerätes erteilt wurden und sie die damit verbundenen Gefahren verstanden haben. Kinder dürfen nicht mit dem Gerät spielen. Die Reinigung und Instandhaltung durch den Benutzer darf nicht von Kindern ohne Beaufsichtigung durchgeführt werden.
- Dieses Gerät darf nur von einer autorisierten Person gemäß den geltenden Regeln und Normen an die Stromversorgung angeschlossen werden.
- Sollte das Versorgungskabel beschädigt sein, muss es vom Hersteller, dessen Kundendienst oder vergleichbar qualifizierten Personen ausgetauscht werden, um Gefahren zu vermeiden.
- Die Bedienungsanleitung dieses Gerätes ist nach Anmeldung auf der Internetseite des Herstellers erhältlich, die auf dem Garantieschein in dieser Anleitung angegeben ist.
- Bei der ersten Erwärmung kann ein leichter Geruch durch die Ableitung eventueller mit der Herstellung des Gerätes verbundener Rückstände entstehen. Wir empfehlen Ihnen, Ihr Gerät bei der ersten Inbetriebnahme eine Stunde lang auf 28 °C heizen zu lassen.

- Ein Energiemanagementsystem oder ein Lastabwurfssystem durch Unterbrechung der Stromversorgung ist mit unseren Geräten nicht kompatibel. Dies beschädigt den Thermostat.
- Das Gerät nicht unter einer Steckdose anbringen.

	<p>Warnung: Zur Vermeidung einer Überhitzung und aus Sicherheitsgründen darf das Heizgerät nicht abgedeckt werden.</p>
	<p>Mit diesem Symbol gekennzeichnete Geräte dürfen nicht in den Hausmüll gegeben werden, sondern müssen getrennt gesammelt und recycelt werden. Die Sammlung und das Recycling von Altprodukten müssen in Übereinstimmung mit den örtlichen Bestimmungen und Verordnungen erfolgen.</p>
	<p>Die Aufstellung eines vertikalen Gerätes in Höhenlagen führt zu einer Erhöhung der Temperatur der austretenden Luft (<i>10 °C pro 1000 m Höhenunterschied</i>).</p>

Installation und Wartung

VORBEREITEN DER INSTALLATION DES GERÄTES

Regeln für die Installation

- Dieses Gerät ist für die Installation in einem Wohnraum vorgesehen. Für alle anderen Fälle wenden Sie sich bitte an Ihren Händler.
- Die Installation muss in Übereinstimmung mit den im Installationsland geltenden Normen erfolgen.
- Das Gerät muss mit 230 V, einphasig, 50 Hz versorgt werden.
- In Feuchträumen wie Badezimmern und Küchen muss die Anschlussdose mindestens 25 cm über dem Boden installiert werden.

Das Gerät von Luftströmen fernhalten, die seine Funktion beeinträchtigen könnten (z. B.: unter einer zentralen mechanischen Lüftung usw...).

Das Gerät nicht unter einer Steckdose anbringen.

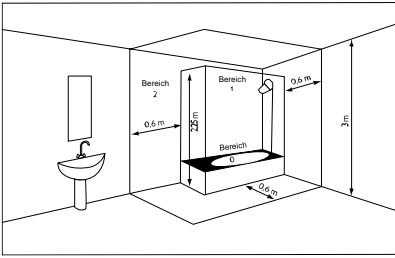

Bereich 1 Keine elektrischen Geräte

Bereich 2 Elektrisches Gerät IPX4

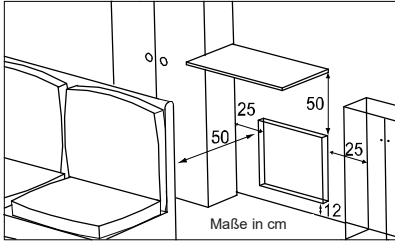

Beachten Sie bei der Wahl des Installationsortes des Gerätes die Mindestabstände zu Einrichtungsgegenständen. Bringen Sie über vertikalen Geräten keine Regale an.

INSTALLIEREN DES GERÄTES

Lösen der Aufhängevorrichtung vom Gerät

Wir empfehlen, das Gerät in den Schutzelementen zu lassen und es flach mit der Vorderseite nach unten auf den Boden zu legen.

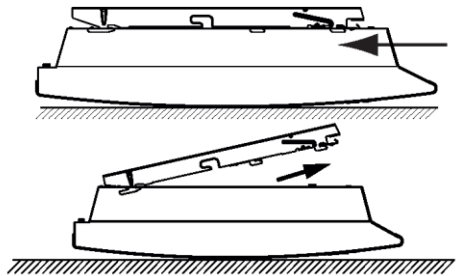
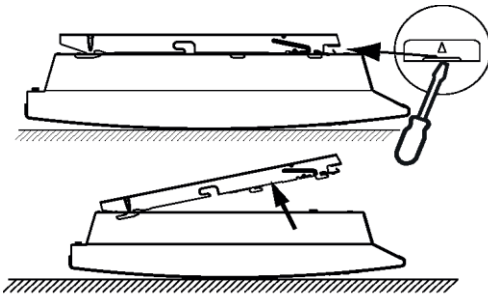

Befestigen der Aufhängevorrichtung

Verwenden Sie für Ihren Untergrund geeignete Schrauben und Dübel (z. B.: Gipsplatte).

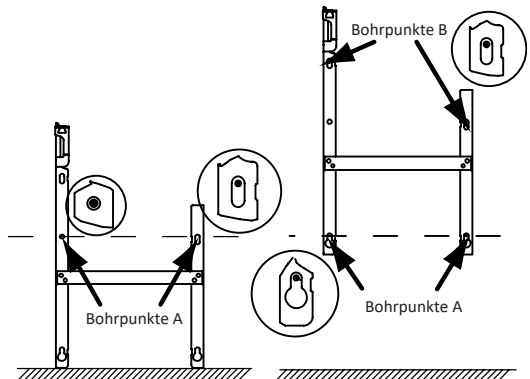

ANSCHLIESSEN DES GERÄTES

Regeln für den Anschluss

- Das Gerät muss mit 230 V, einphasig, 50 Hz versorgt werden.
- Sollte das Stromversorgungskabel beschädigt sein, muss es vom Hersteller, dessen Kundendienst oder einer vergleichbar qualifizierten Person ausgetauscht werden, um Gefahren zu vermeiden.

ACHTUNG: Diese Geräte können auf dem französischen Markt nicht an einer Wandsteckdose installiert werden.

BEEFESTIGEN DES GERÄTES

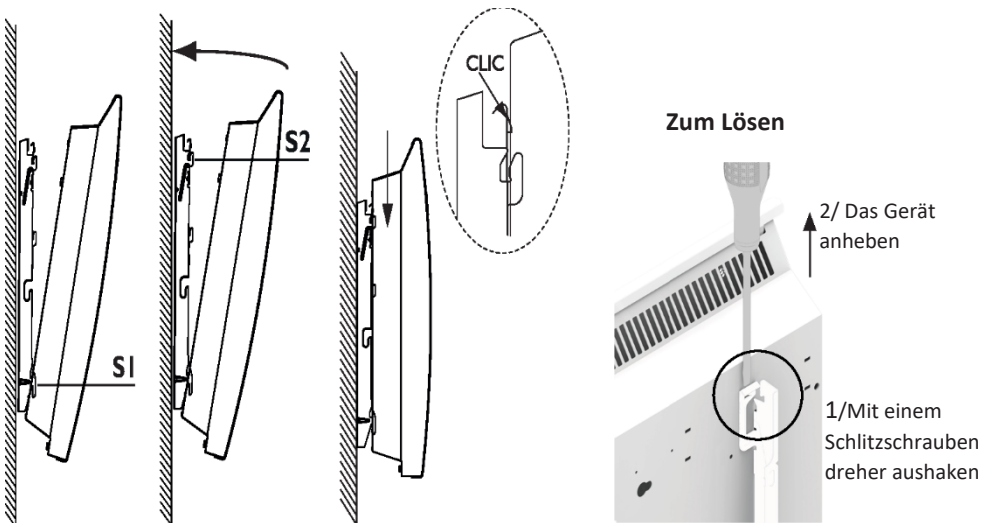

WARTUNG

Schalten Sie vor jeglichen Wartungsarbeiten die Stromversorgung des Gerätes aus. Um die Leistung des Gerätes aufrechtzuerhalten, muss es etwa zweimal im Jahr entstaubt werden.

Niemals Scheuermittel oder Lösungsmittel verwenden.

Betrieb

BEDIENEINHEIT



Drücken Sie eine beliebige Taste, um die Anzeige zu aktivieren.

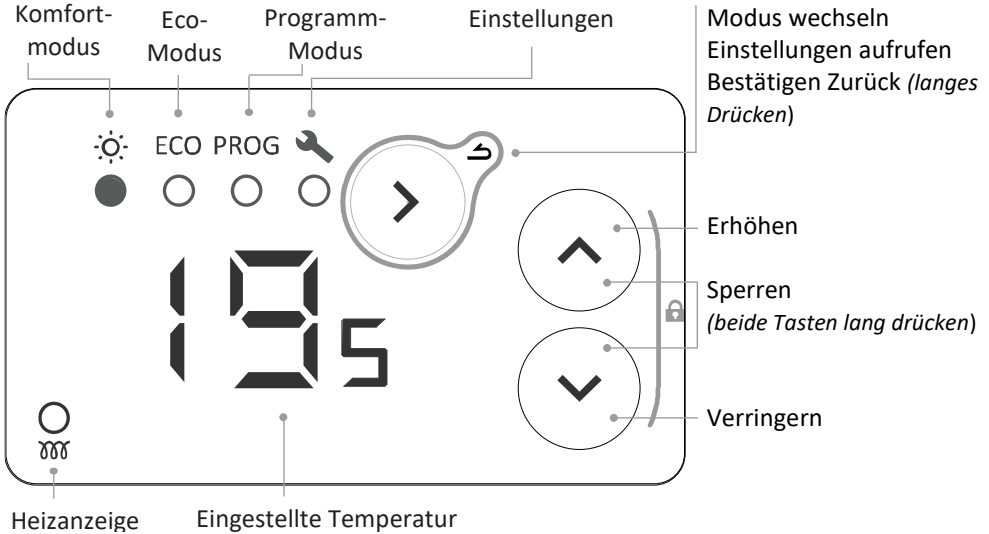





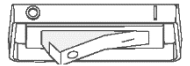



SCHALTER

An der Rückseite der Bedieneinheit des Gerätes befindet sich ein Ein-/Ausschalter. **Verwenden Sie diesen nur für eine längere Abschaltung (Nicht-Heizperiode, bevorzugen Sie für mehrtägiges Ausschalten die Verwendung des Frostschutzmodus).**



Wenn Sie Datum und Uhrzeit eingestellt haben und das Gerät ausgeschaltet wird, werden Sie eventuell aufgefordert, die Einstellung erneut vorzunehmen.

ANZEIGEN

	Komforttemperatur		Einstellen von Uhrzeit und Wochentag
	Eco-Temperatur		Zuweisen von voreingestellten Programmen für die 7 Wochentage
	Keine Heizung		Anpassen von Programmen
	Menübeginn		Erkennung eines offenen Fensters
	Menüende		

BETRIEBSMODI

Es stehen mehrere Betriebsarten zur Auswahl:

KOMFORTMODUS

Sie stellen Ihre Temperatur ein, wenn Sie anwesend sind. Das Gerät richtet sich kontinuierlich nach der eingestellten Komforttemperatur. Diese Temperatur wird auch für die Komfortphasen im Programm-Modus verwendet.

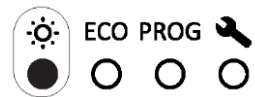

ECO-MODUS

Dieser Modus wird bei einer kurzen Abwesenheit (<48h) verwendet. Die Eco-Temperatur ist immer mindestens 2 °C niedriger als die Komforttemperatur. Diese Temperatur wird auch für die Eco-Phasen im Programm-Modus verwendet.



PROGRAMM-MODUS

Das Gerät folgt den internen Programmen für jeden Wochentag. Diese Programme legen fest, zu welchen Tageszeiten das Gerät der Komforttemperatur oder der Eco-Temperatur folgen soll. Es sind Programme voreingestellt. Diese können angepasst werden (siehe „Anpassen eines Programms“).

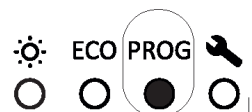



Um den Programm-Modus zu verwenden, müssen Sie zunächst unter Einstellungen  die Uhrzeit und den Wochentag einstellen.

Verwendung

ERSTES EINSCHALTEN



Drücken Sie eine beliebige Taste, um die Anzeige zu aktivieren.

Beim ersten Einschalten ist der Komfort-Modus ausgewählt und die Temperatur auf 19 °C eingestellt.



Bei der ersten Erwärmung kann ein leichter Geruch durch die Ableitung eventueller mit der Herstellung des Gerätes verbundener Rückstände entstehen. Wir empfehlen Ihnen, Ihr Gerät bei der ersten Inbetriebnahme eine Stunde lang auf 28 °C heizen zu lassen.

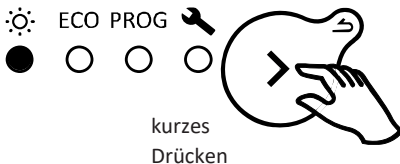

KOMFORTMODUS

AUSWÄHLEN DES KOMFORTMODUS



EINSTELLEN DER TEMPERATUR

Verwenden Sie die Tasten   , um die Temperatur (gewünschte Temperatur) einzustellen.

	<p>Erhöhen oder verringern Sie die Temperatur in Schritten von 0,5 °C auf min. 12°C bis max. 28 °C.</p>
	<p>Verringern Sie die Temperatur auf bis zu 7 °C (<i>Frostschutztemperatur nicht veränderbar</i>).</p>



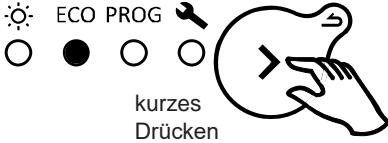

ECO-MODUS

AUSWÄHLEN DES ECO-MODUS



EINSTELLEN DER TEMPERATUR

Verwenden Sie die Tasten  , um die Temperatur (gewünschte Temperatur) einzustellen.

 ECO PROG 	Erhöhen oder verringern Sie die Temperatur in Schritten von 0,5 °C auf min. 10 °C bis max. 19 °C. Die Höchsttemperatur ist immer auf 2 °C unter der Komforttemperatur begrenzt.
 ECO PROG 	Verringern Sie die Temperatur auf bis zu 7 °C (<i>Frostschutztemperatur nicht veränderbar</i>).

PROGRAMM-MODUS

PROGRAMM-MODUS AUSWÄHLEN



Um den Programm-Modus zu verwenden, müssen Sie zunächst in den Einstellungen  die Uhrzeit und den Wochentag einstellen.

BETRIEB IM PROGRAMMIERMODUS

Das Gerät verfügt über 7 (veränderbare) Programme, die festlegen, zu welchen Tageszeiten das Gerät der Komforttemperatur (Co, im Komfortmodus eingestellte Temperatur) oder der Eco-Temperatur (Ec, Komforttemperatur - 2°C) folgen soll.

Standardmäßig ist jedem Wochentag bereits ein Programm zugewiesen.

Sie können die Zuweisung der Programme in den Einstellungen  ändern.

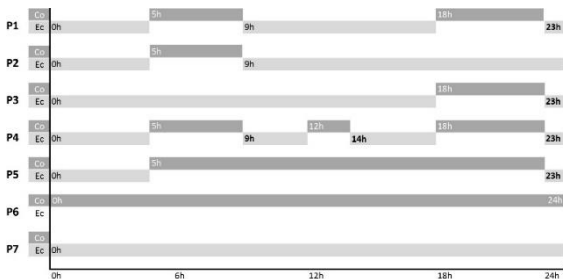





Co = Comfort Ec = Eco

d1	d2	d3	d4	d5	d6	d7
Montag	Dienstag	Mittwoch	Donnerstag	Freitag	Samstag	Sonntag
P1					P6	



Um die Betriebsstufe (Komfort Co, Eco Ec, Aus oF) und -bereiche zu ändern, gehen Sie zu den Einstellungen  (siehe „Einstellungen“).

Verwenden Sie die Tasten , um die Betriebsstufe des Gerätes anzuzeigen (Co, Ec, oF).

 Co	Wenn im Display Co angezeigt wird, befinden Sie sich in einem Komfort-Betriebsbereich.
 Ec	Wenn im Display Ec angezeigt wird, befinden Sie sich in einem Eco-Betriebsbereich. Die Eco-Temperatur ist auf -3,5 °C im Vergleich zur Komforttemperatur eingestellt. Die Eco-Temperatur kann nicht höher als 19 °C sein.
 oF	Wenn im Display oF angezeigt wird, heizt das Gerät nicht. <i>Wir empfehlen Ihnen, die Modi Komfort und Eco zu nutzen, um Ihren Stromverbrauch zu optimieren.</i>



Im Programmiermodus ist keine Einstellung der Temperatur möglich. Um die Komforttemperatur einzustellen, gehen Sie in den Komfortmodus.

EINSTELLUNGEN

In den Einstellungen  können Sie:

- **Hr**: die Uhrzeit und den Wochentag einstellen;
- **d**: das Programm (P1 bis P7) für jeden Wochentag (d1 bis d7) wählen;
- **Prog**: jedes der Programme (P1 bis P7) individuell anpassen, indem Sie die Betriebsstufe (Co, Ec, oF) für jede Tageszeit (von 0 Uhr bis 23 Uhr) wählen.

AUSWÄHLEN DER EINSTELLUNGEN





Durch langes Drücken der Tasten  laufen die Ziffern schnell durch.





Durch langes Drücken der Taste  gelangen Sie einen Schritt zurück.

EINSTELLEN VON UHRZEIT, DATUM UND WOCHENTAG Hr

1 - Wählen Sie Einstellungen . Das Symbol  wird angezeigt.

2 - Drücken Sie , um **Hr** anzuzeigen.

3 - Drücken Sie , um die Uhrzeit anzuzeigen. Es blinken abwechselnd das Symbol **HH** und die Uhrzeit.

4 - Stellen Sie die Uhrzeit mit den Tasten  ein.

5 - Drücken Sie , um die Minuten anzuzeigen. Es blinken abwechselnd das Symbol **MM** und die Minuten.

6 - Stellen Sie die Minuten mit den Tasten  ein.

7 - Drücken Sie , um den Wochentag anzuzeigen. Es blinken abwechselnd das Symbol **d** und der Wochentag.

8 - Stellen Sie den Wochentag mit den Tasten  ein.

d1 = Montag d2 = Dienstag d3 = Mittwoch d4 = Donnerstag d5 = Freitag d6 = Samstag d7 = Sonntag

9 - Drücken Sie zur Bestätigung .



Beispiel: um 16:30 Uhr an einem Mittwoch einzustellen





AUSWÄHLEN EINES VOREINGESTELLTEN PROGRAMMS FÜR JEDEN TAG DER WOCHE



1 - Wählen Sie Einstellungen . Das Symbol  wird angezeigt.

Symbol  wird angezeigt.

2 - Drücken Sie 3 Mal , um  anzuzeigen.

3 - Drücken Sie , um den ersten Tag anzuzeigen. Die Nummer des Tages wird angezeigt. .

4 - Wählen Sie den einzustellenden Tag mit den Tasten  aus.

5 - Drücken Sie . Es blinken abwechselnd die Nummer des Wochentags  und das Programm .

6 - Stellen Sie das Programm mit den Tasten  ein.



7 - Drücken Sie zur Bestätigung . Die nächste Tag wird angezeigt.

8 - Beginnen Sie für alle anderen Tage wieder bei Schritt 4.

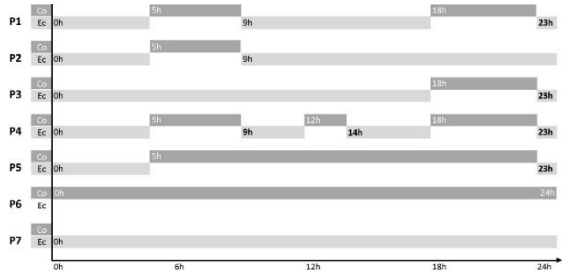
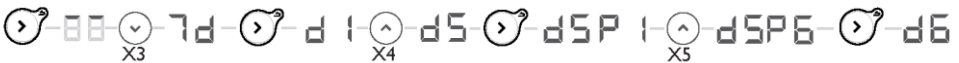

Beispiel: Am Freitag arbeite ich nicht, ich möchte dem Freitag (d5) das Programm P6 zuweisen.





ANPASSEN EINES PROGRAMMS

1 - Wählen Sie Einstellungen . Das Symbol  wird angezeigt.

2 - Drücken Sie 4 Mal , um  anzuzeigen.

3 - Drücken Sie , um das erste Programm anzuzeigen. Die Nummer des Programms wird angezeigt. .

4 - Wählen Sie das zu ändernde Programm mit den Tasten  aus.

5 - Drücken Sie , es blinken abwechselnd die erste Uhrzeit  und die Betriebsstufe .

6 - Wählen Sie die zu ändernde Uhrzeit mit den Tasten  aus.

7 - Drücken Sie mehrmals , um die Betriebsstufe zu wählen (Komfort, Eco, Aus).

8 - Drücken Sie , die nächste Uhrzeit wird angezeigt.

9 - Beginnen Sie für alle anderen Zeitfenster wieder bei Punkt 6.

10 - Nach der letzten Uhrzeit (23) wird das Symbol  angezeigt.

11 - Drücken Sie , um zur Liste der Programme zurückzukehren

12 - Beginnen Sie für alle zu ändernden Programme wieder bei Punkt 4.

Beispiel: Ich möchte das Programm P6 ändern. Ich möchte, dass das Gerät zwischen 0 Uhr und 4 Uhr ausgeschaltet ist und wünsche zwischen 9 Uhr und 13 Uhr sowie zwischen 19 Uhr und 21 Uhr die Komforttemperatur.

Sie müssen also die Zeitfenster zwischen 0 und 4 Uhr von Eco auf Aus, das Zeitfenster zwischen 4 und 9 Uhr von Komfort auf Eco, das Zeitfenster zwischen 13 und 19 Uhr von Komfort auf Eco und dann das Zeitfenster zwischen 21 und 24 Uhr von Komfort auf Eco ändern.

P6 voreingestellt

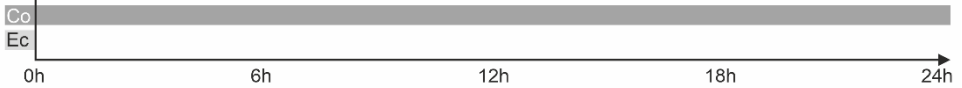

P6 geändert

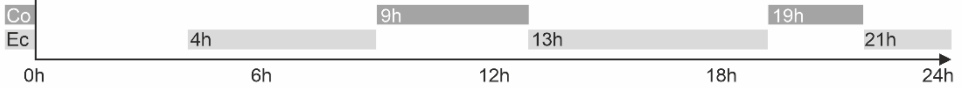

Nach einer Minute ohne Betätigung verlassen Sie automatisch die Einstellungen.



Nach einem Stromausfall kann es erforderlich sein, Wochentag und Uhrzeit erneut einzustellen.

AKTIVIEREN ODER DESAKTIVIEREN DER ERKENNUNG EINES OFFENEN FENSTERS

1 - Wählen Sie Einstellungen . Das Symbol wird angezeigt.

2 - Drücken Sie 2 Mal , um anzuzeigen.

3 - Drücken Sie , um die Aktivieren oder Deaktivieren der Funktion anzuzeigen. Das Symbol blinkt.

4 - Drücken Sie , um **on** oder **oF** auszuwählen.

5 - Drücken Sie zur Bestätigung .



SPERREN DER BEDIENELEMENTE

Um eine Betätigung durch Kinder zu verhindern, können Sie die Bedienelemente Ihres Gerätes sperren. Halten Sie dazu die beiden Tasten  gleichzeitig länger als 3 Sekunden gedrückt.

Wenn Sie anschließend eine der Tasten drücken, wird  angezeigt. Die Bedienelemente sind gesperrt.

Führen Sie denselben Vorgang durch, um die Sperre aufzuheben. Das Display zeigt dann  an.

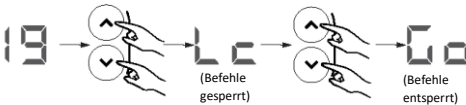

ERKENNUNG EINES OFFENEN FENSTERS

Wenn diese Funktion aktiviert ist, erkennt sie Temperaturschwankungen aufgrund offener Fenster. Wenn Sie vergessen, Ihr Gerät auszuschalten, wenn Sie ein Fenster für längere Zeit öffnen, kann diese Funktion dies ausgleichen und verhindern, dass Ihr Gerät unnötig heizt.

Bei Erkennung eines offenen Fensters wird  angezeigt und blinkt und das Gerät schaltet automatisch auf Frostschutz (7 °C) um.

Das Gerät reagiert entsprechend mehrerer Variablen auf das Öffnen und Schließen von Fenstern, darunter insbesondere:

- gewünschte Temperatur im Raum;
- Außentemperatur
- Konfiguration der Anlage.

Die Funktion bleibt 2 Stunden lang aktiv. Sie schaltet sich nach dieser Zeitspanne automatisch ab.

Das Gerät nimmt seinen ursprünglichen Betrieb wieder auf.

Wir raten von der Verwendung dieser Funktion in Fluren und Räumen, die sich in der Nähe einer ins Freie führenden Tür befinden, ab.

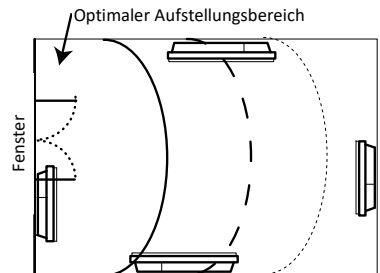

Wenn Ihr Fenster geöffnet ist und die Außentemperatur unter 7 °C liegt, heizt das Gerät weiter, um die 7 °C zu erreichen.

Lastabwurf

Unsere Geräte sind mit verschiedenen Lastabwurfssystemen kompatibel. Sie dürfen jedoch keinen Lastabwurf durch Unterbrechung der Netzstromversorgung verwenden, da dieses System mit unseren Geräten nicht kompatibel ist. Unerwünschte und wiederholte Unterbrechungen der Stromversorgung können zu vorzeitigem Verschleiß und einer Beschädigung der Leiterplatten führen, die nicht durch die Herstellergarantie abgedeckt sind.

Während Lastabwurfzeiten werden auf dem Bildschirm Of und FP angezeigt.

Danach kehrt das Gerät in seinen ursprünglichen Betriebsmodus zurück.

Erweiterte Funktionen

AUFRUFEN DER ERWEITERTEN FUNKTIONEN

gleichzeitig mind.
3 Sekunden

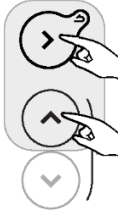

Halten Sie diese beiden Tasten gleichzeitig länger als 3 Sekunden gedrückt.



Drücken Sie eine beliebige Taste, um die Anzeige zu aktivieren.



EICHUNG/KALIBRIERUNG

Eine Abweichung zwischen der eingestellten Temperatur und der tatsächlich gemessenen Temperatur im Raum ist möglich. Dies ist in der Regel auf die Installationsbedingungen des Gerätes zurückzuführen (Standort, Leistung/Volumen, Isolierung des Raums, ...). Mit der Kalibrierung kann die Einstellung des Thermostats an die tatsächlichen Bedingungen im Raum angepasst werden.

1 - Stellen Sie das Gerät im Komfortmodus auf 20 °C und warten Sie mehrere Stunden.

2 - Messen Sie die Temperatur des Raumes mit einem Thermometer und berechnen Sie die Abweichung. $\text{Abweichung} = \text{gemessene Temperatur} - \text{eingestellte Temperatur}$.

3 - Halten Sie die Tasten und gleichzeitig länger als 3 Sekunden gedrückt, um (Kalibrierung) anzuzeigen.

4 - Drücken Sie , es blinken abwechselnd und die aktuell eingestellte Abweichung .

5 - Stellen Sie den neuen Wert mit den Tasten / (zwischen -3 °C und +3°C) ein.

6 - Drücken Sie zum Verlassen .

Beispiel: Nach mehreren Stunden im Komfortmodus mit einer auf 20 °C eingestellten Temperatur messe ich im Raum eine Temperatur von 18 °C. Ich muss also eine Abweichung von $18 - 20 = -2$ einstellen.



Beispiel: Nach mehreren Stunden im Komfortmodus mit einer auf 20 °C eingestellten Temperatur messe ich im Raum eine Temperatur von 22 °C. Ich muss also eine Abweichung von $22 - 20 = +2$ einstellen.





HÖCHSTTEMPERATUR

Das Gerät ermöglicht die Speicherung einer Höchsttemperatur (zwischen 19 °C und 28 °C), die bei den Einstellungen nicht überschritten werden kann. Standardmäßig ist sie auf 28 °C eingestellt.

- 1 - Halten Sie die Tasten und gleichzeitig länger als 3 Sekunden gedrückt, es wird angezeigt.
- 2 - Drücken Sie , um (Höchsttemperatur) anzuzeigen.
- 3 - Drücken Sie , es blinken abwechselnd und die aktuell eingestellte Höchsttemperatur .
- 4 - Stellen Sie den neuen Wert mit den Tasten (zwischen 19°C und 28°C) ein.
- 5 - Drücken Sie zum Verlassen .

Beispiel: Ich möchte, dass es nicht möglich ist, eine Temperatur über 24 °C einzustellen.



HEIZANZEIGE IM STANDBY-MODUS

Nach einigen Sekunden ohne Betätigung schaltet das Display der Bedieneinheit automatisch ab, mit Ausnahme der Heizanzeige; diese leuchtet, wenn der Heizwiderstand mit Strom versorgt wird. Es ist möglich, die Bedieneinheit so einzustellen, dass diese Leuchte erlischt, wenn das Display der Bedieneinheit abschaltet.

- 1 - Halten Sie die Tasten und gleichzeitig länger als 3 Sekunden gedrückt, es wird angezeigt.
- 2 - Drücken Sie 2 Mal , um (Heizanzeige) anzuzeigen.
- 3 - Drücken Sie auf , es blinken abwechselnd und .
- 4 - Drücken Sie , um anzuzeigen.
- 5 - Drücken Sie zum Verlassen .



WERKEINSTELLUNGEN

Sie können das Gerät zurücksetzen und alle vorgenommenen Einstellungen löschen (Programme, Kalibrierung, Höchsttemperatur, Heizanzeige). Diese Funktion ist besonders nützlich bei Programmierfehlern.

- 1 - Halten Sie die Tasten und gleichzeitig länger als 3 Sekunden gedrückt, es wird angezeigt.
- 2 - Drücken Sie 3 Mal , um (Werkseinstellungen) anzuzeigen.
- 3 - Drücken Sie auf , es blinken abwechselnd und .
- 4 - Drücken Sie , um anzuzeigen.



5 - Drücken Sie zur Bestätigung . Alle Anzeigelampen leuchten auf. Anschließend schaltet das Gerät wieder in den Komfortmodus mit 19 °C.



Bei Problemen

Aufgetretenes Problem	Durchzuführende Kontrollen
Die Bedieneinheit geht nicht an.	Die Anzeige befindet sich im Standby-Modus. Drücken Sie eine beliebige Taste, um die Anzeige zu aktivieren. Vergewissern Sie sich, dass das Gerät mit Strom versorgt wird. Stellen Sie sicher, dass der Schalter auf Position I steht.
Die Heizanzeige geht nicht an.	Die Heizanzeige leuchtet auf, wenn der Heizwiderstand mit Strom versorgt wird. Vergewissern Sie sich, dass das Aufleuchten der Anzeige aktiviert ist. Siehe „Heizanzeige im Standby-Modus“. Überprüfen Sie die aktuelle Raumtemperatur und die eingestellte Temperatur.
Die Raumtemperatur stimmt nicht mit der auf dem Gerät angezeigten Temperatur überein.	Es ist erforderlich, mindestens 6 Stunden zu warten, bis sich die Temperatur stabilisiert hat. Je nach Ihrer Installation kann es sein, dass die von Ihnen abgelesene Temperatur von der auf dem Gerät angezeigten abweicht. Sie können die Solltemperatur an die im Raum gemessene Temperatur anpassen. Siehe „Eichung/Kalibrierung“.
Das Gerät heizt nicht.	Wenn Sie sich im Programm-Modus befinden, stellen Sie sicher, dass Sie sich in einem Komfort-Zeitfenster befinden. Vergewissern Sie sich, dass die Schutzschalter der Anlage eingeschaltet sind oder dass die Lastabwurfeinrichtung (<i>falls vorhanden</i>) den Betrieb der Heizung nicht abgeschaltet hat. Überprüfen Sie die aktuelle Raumtemperatur: Wenn diese höher ist als die eingestellte Temperatur, heizt das Gerät nicht.
Das Gerät heizt ununterbrochen	Messen Sie die Temperatur unten rechts am Gerät (hier befindet sich der Sensor). Wenn diese Temperatur niedriger ist als die eingestellte Temperatur, dann ist es normal, dass das Gerät heizt. Wenn die Temperatur unten rechts am Gerät deutlich von der Raumtemperatur abweicht, empfehlen wir, die Umgebung des Gerätes entsprechend zu korrigieren. Ist dies nicht der Fall, überprüfen Sie bitte, ob die Leistung des Gerätes für die Größe des Raums und die Bausubstanz angemessen ist. Stellen Sie außerdem sicher, dass das Gerät ein geschlossenes Volumen heizt (kein Luftstrom aus unbeheizten Räumen). Bei Störungen (<i>blockierter Thermostat ...</i>) unterbrechen Sie die Stromversorgung des Gerätes (<i>Sicherung, Schutzschalter</i>) für etwa 10 Minuten und schalten Sie es dann wieder ein. Es kann eine Unwägbarkeit im Stromnetz vorliegen. Bei Störungen (<i>blockierter</i>

Aufgetretenes Problem	Durchzuführende Kontrollen
	<i>Thermostat ...</i>) unterbrechen Sie die Stromversorgung des Gerätes (<i>Sicherung, Schutzschalter</i>) für etwa 10 Minuten und schalten Sie es dann wieder ein.
Das Gerät heizt, obwohl das Fenster geöffnet ist	Zwischen dem Öffnen des Fensters und der Erkennung kann eine gewisse Zeit vergehen. Bei milden Außentemperaturen oder je nach Konfiguration des Raums kann es länger dauern, bis der Frostschutzmodus aktiviert wird (der Sensor des Gerätes erkennt den Temperaturabfall und löst den Frostschutzmodus aus). Wenn die Raumtemperatur unter 7°C sinkt, heizt das Gerät.
Das Gerät heizt nicht ausreichend.	Erhöhen Sie die Temperatur. Wenn die Raumluft nicht die gewünschte Temperatur erreicht, messen Sie die Temperatur unten rechts am Gerät (hier befindet sich der Sensor). Wenn diese Temperatur höher ist als die eingestellte Temperatur, dann ist es normal, dass das Gerät nicht heizt. Wenn die Temperatur unten rechts am Gerät deutlich von der Raumtemperatur abweicht, empfehlen wir, die Umgebung des Gerätes entsprechend zu korrigieren. Ist dies nicht der Fall, überprüfen Sie bitte, ob die Leistung des Gerätes für die Größe des Raums und die Bausubstanz angemessen ist. Stellen Sie außerdem sicher, dass das Gerät ein geschlossenes Volumen heizt.
Die Oberfläche des Gerätes ist sehr heiß.	Es ist normal, dass das Gerät im Betrieb heiß wird. Die maximale Oberflächentemperatur ist entsprechend der französischen Elektrizitätsnorm „NF Electricité“ begrenzt. Wenn Sie dennoch das Gefühl haben, dass Ihr Gerät dauerhaft sehr heiß ist, überprüfen Sie die Raumtemperatur. Wenn diese höher ist als die eingestellte Temperatur, lesen Sie bitte den Abschnitt „Das Gerät heizt ununterbrochen“. Ist dies nicht der Fall, heizt das Gerät mit der richtigen Stärke in Bezug auf seine Leistung und die Größe des Raums.
An der Wand um das Gerät herum entstehen Verschmutzungen.	In verschmutzter Umgebung kann sich Schmutz an den Luftauslässen des Gerätes oder an der Wand bilden. Dieses Phänomen ist bedingt durch schlechte Qualität der Umgebungsluft (<i>Zigarettenrauch, Kerzen, Räucherstäbchen, Kamin, ...</i>). In diesem Fall empfiehlt es sich, die Belüftung des Raumes zu überprüfen (<i>Lüftung, Lufteinlass, usw.</i>).
Das Gerät folgt nicht den Befehlen der internen Programmierung.	Kontrollieren Sie, ob Datum und Uhrzeit eingestellt sind. Vergewissern Sie sich, dass sich das Gerät im Programm-Modus befindet.
Das Display zeigt  an	Dieses Symbol wird bei Erkennung eines offenen Fensters angezeigt.

Aufgetretenes Problem	Durchzuführende Kontrollen
Das Display zeigt  an	Dieses Symbol wird angezeigt, wenn das Gerät überhitzt ist. Kontaktieren Sie den Kundendienst.
Das Display zeigt  an	Dieses Symbol wird angezeigt, wenn der Sensor des Gerätes defekt ist. Kontaktieren Sie den Kundendienst.

Wenn Sie das Problem nicht lösen konnten, wenden Sie sich an Ihren Händler/Installateur, halten Sie dabei die Referenznummern des Gerätes bereit. Sie befinden sich an der Seite des Gerätes. Messen Sie die Raumtemperatur. Mit dem Handelscode (C) und der Seriennummer (E) wird das von Ihnen erworbene Gerät beim Hersteller identifiziert.

- A Normen, Gütesiegel
- B Handelsmarke
- C Handelscode
- D Fabrikationsnummer
- E Seriennummer
- F Herstellernummer

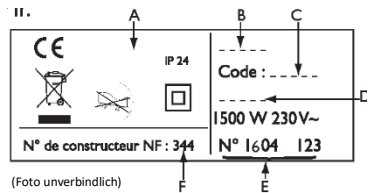

Technische Daten

Modellbezeichnungen	RWEH BDO		
Bezeichnung	Symbol	Wert	Einheit
Wärmeleistung			
Nennwärmeleistung	P nenn	0,3 bis 2 300 bis 2000	kW W
Minimale Wärmeleistung	P min	0,3 300	kW W
Maximale kontinuierliche Wärmeleistung	P max, c	2 2000	kW W
Zusätzlicher Stromverbrauch			
Bei Nennwärmeleistung	el max	0,000	kW
Bei minimaler Wärmeleistung	el min	0,000	kW
Im Standby-Modus	el SB	0,00024 0,24	kW W
Art der Regelung der Wärmeleistung/Raumtemperatur			
Bezeichnung	Einheit	Zusätzliche Informationen	
Elektronische Raumtemperaturregelung und Wochenprogramm.	ja		
Weitere Regelungsoptionen			
Raumtemperaturregelung mit Anwesenheitserkennung.	nein		
Raumtemperaturregelung mit Erkennung eines offenen Fensters.	ja		
Fernsteuerungsoption.	ja		
Adaptiver Startsteuerung.	ja		
Betriebszeitbegrenzung.	nein		
Schwarzkugelsensor.	nein		
Kontakt-details	Idem Typenschild		

Garantiebedingungen

**Bewahren Sie dieses Dokument sorgfältig auf,
zeigen Sie es nur bei Reklamationen vor**

- Die Garantie gilt für 2 Jahre ab Installations- bzw. Kaufdatum und kann sich ohne Nachweise nicht länger als 30 Monate über das Erzeugungsdatum hinaus erstrecken.
- Atlantic garantiert den Austausch oder die Lieferung der als schadhaft anerkannten Teile, jegliche Schadenshaftpflicht ist ausgeschlossen.
- Die Lohn-, Fahrt- und Transportkosten gehen zu Lasten des Benutzers.
- Beschädigungen, die auf eine unsachgemäße Installation, eine Stromversorgung, die den Anforderungen der Norm EN 50160 nicht entspricht, eine unnormale Verwendung oder die Nichteinhaltung der Vorgaben vorliegender Bedienungsanleitung zurückzuführen sind, sind von der Garantie ausgeschlossen.
- Die Bestimmungen der vorliegenden Garantiebedingungen schließen nicht das Recht des Käufers auf die Inanspruchnahme der gesetzlichen Gewährleistung im Falle von verborgenen Mängeln aus.
- Vorliegende Bescheinigung nur im Falle von Beanstandungen bei Ihrem Händler oder Installateur zusammen mit der, Rechnung vorlegen.

ATLANTIC INTERNATIONAL

2 Allée Suzanne Penillault-Crapez

94110 ARCUEIL

FRANCE

France Tel: (33) 146836000 Fax: (33) 146836001

Obsah

Varování	45
Instalace a údržba	46
Příprava přístroje na instalaci	46
Instalace přístroje.....	47
Připojení přístroje.....	48
Přípevnění přístroje	48
Údržba	48
Funkce	49
Jednotka	49
Spínač	49
Zobrazení	50
Funkční režimy	50
Používání	51
První zapnutí	51
Režim komfort	51
Výběr režimu Komfort	51
Nastavení teploty	51
Režim eko	52
Výběr režimu Eko.....	52
Nastavení teploty	52
Režim nastavení	52
Funkce v režimu Nastavení.....	52
Nastavení	54
Výběr Nastavení	54
Nastavení času a data	54
Výběr předem nastaveného programu pro jednotlivé dny v týdnu	55
Úprava nastavení programu	55
Aktivace nebo deaktivace detekce otevřeného okna	56
Zablokování přístupu k ovladačům.....	57
Detekce otevřeného okna	57
Vypínání	58
Pokročilé funkce	58
Přístup k pokročilým funkcím	58
Kalibrace	58
Maximální teplota.....	58
Kontrolka topení v pohotovostním režimu	59
Výchozí nastavení (výrobní).....	59
V případě problémů	60
Specifikace	63
Záruční podmínky	64

Varování



Pozor: Velmi
horký povrch
Pozor, horký
povrch

Pozor, povrch přístroje je velmi horký. Pozor, horký povrch.

POZOR: Určité části tohoto produktu mohou být velmi horké a způsobit popáleniny. Je nutné věnovat zvláštní pozornost v případě přítomnosti dětí a dalších osob, kterým by mohlo hrozit zranění.

- Doporučujeme tento přístroj udržovat mimo dosah dětí mladších 3 let, nejsou-li pod stálým dohledem.
- Děti od 3 do 8 let smí zapnout nebo vypnout přístroj pouze pod podmínkou, že je tento přístroj umístěn v obvyklé předepsané poloze a děti jsou pod dohledem, nebo byly instruovány, jak přístroj bezpečně používat, a rozumí případným nebezpečím. Děti od 3 do 8 let nesmí provádět zapojení, úpravu nastavení, ani nesmí čistit přístroj či provádět uživatelskou údržbu.
- Tento přístroj smí používat děti od 8 let a osoby se sníženými fyzickými, smyslovými nebo mentálními schopnostmi či bez náležitých znalostí a zkušeností pouze pod dohledem zkušeného uživatele, nebo v případě, že byly seznámeny s instrukcemi ohledně užívání tohoto přístroje a že chápou příslušná rizika. Děti si nesmí s přístrojem hrát. Běžné uživatelské čištění a údržba nesmí být prováděny dětmi bez dohledu.
- Tento přístroj smí být připojen a zapojen pouze v souladu s platnými normami technicky oprávněnou osobou.
- Aby nevzniklo riziko, musí být tento napájecí kabel v případě poškození vyměněn výrobcem, jeho poprodejním servisem nebo osobami s podobnou kvalifikací.
- Uživatelská příručka tohoto přístroje je dostupná na internetových stránkách výrobce uvedeného na Záručním listě této příručky.
- Při prvním zapnutí vytápění může vznikat mírný zápach, jehož příčinou je odpařování případných stop výroby přístroje. Při prvním uvedení do provozu vám přístroj doporučujeme nechat zahřát na 28 °C po dobu 1 hodiny.
- Přístroj neumísťujte pod elektrickou přípojku.

	Pozor: Aby nedocházelo přehřívání a z bezpečnostních důvodů topné zařízení nezakrývejte.
	Přístroje opatřené tímto symbolem nesmí být vyhazovány do běžného domovního odpadu, ale musí být likvidovány samostatně a recyklovány. Sběr a recyklace produktů na konci životnosti musí být provedený v souladu s místními předpisy a nařízeními.
	Svislá montáž přístroje ve vysoké nadmořské výšce má za následek zvýšení teploty výstupu vzduchu (<i>řádově o 10 °C na 1 000 m převýšení</i>).

Instalace a údržba

PŘÍPRAVA PŘÍSTROJE NA INSTALACI

Zásady instalace

- Tento přístroj je určen k instalaci v interiéru určeném k rezidenčním účelům. Ve všech ostatních případech se poraďte se svým prodejcem.
- Instalace musí splňovat veškeré profesní standardy i normy platné v dané zemi.
- Přístroj musí být napájen 230 V jednofázovým proudem o frekvenci 50 Hz.
- Ve vlhkých místnostech, jako je například koupelna nebo kuchyň, musíte namontovat propojovací jednotku min. 25 cm od země.

Přístroj umístěte mimo dosah průvanu, který by mohl narušit jeho správnou funkci (*např.: pod centrální mechanické větrání*).

Přístroj neumísťujte pod elektrickou přípojku.

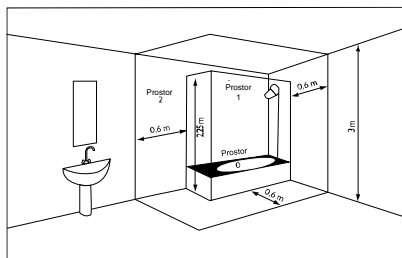

Prostor 1	Žádný elektrický přístroj
Prostor 2	Elektrický přístroj IP X4

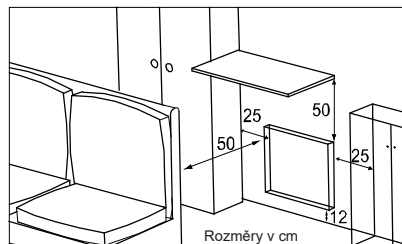

Při volbě umístění přístroje dodržujte minimální vzdálenosti od nábytku. Nad svislé přístroje neumísťujte police.

INSTALACE PŘÍSTROJE

Odjistěte zavěšovací lištu přístroje

Doporučujeme vám nechat přístroj v ochranných prvcích.

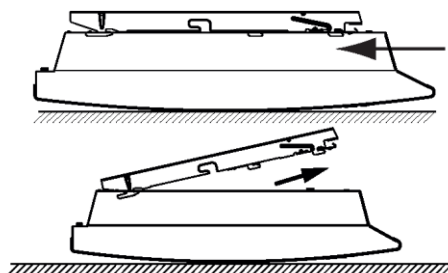
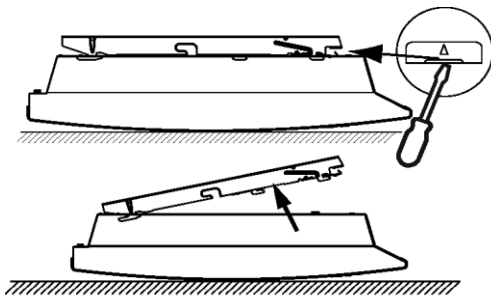

Upevnění zavěšovací lišty

Použijte šrouby a hmoždinky vhodné pro váš povrch (např.: sádkartonová deska).

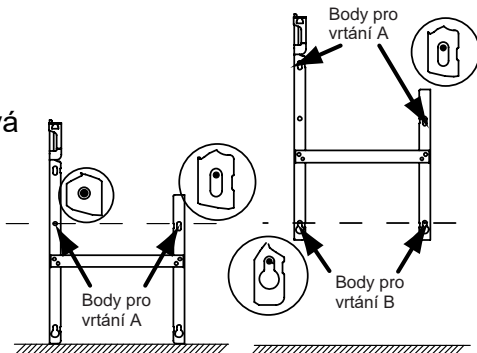

PŘIPOJENÍ PŘÍSTROJE

Zásady připojování

- Příklad musí být napájen 230 V jednofázovým proudem o frekvenci 50 Hz.
- Aby nevzniklo riziko, musí být tento napájecí kabel v případě poškození vyměněn výrobcem, jeho poprodejním servisem nebo osobami s podobnou kvalifikací.

PŘIPEVNĚNÍ PŘÍSTROJE

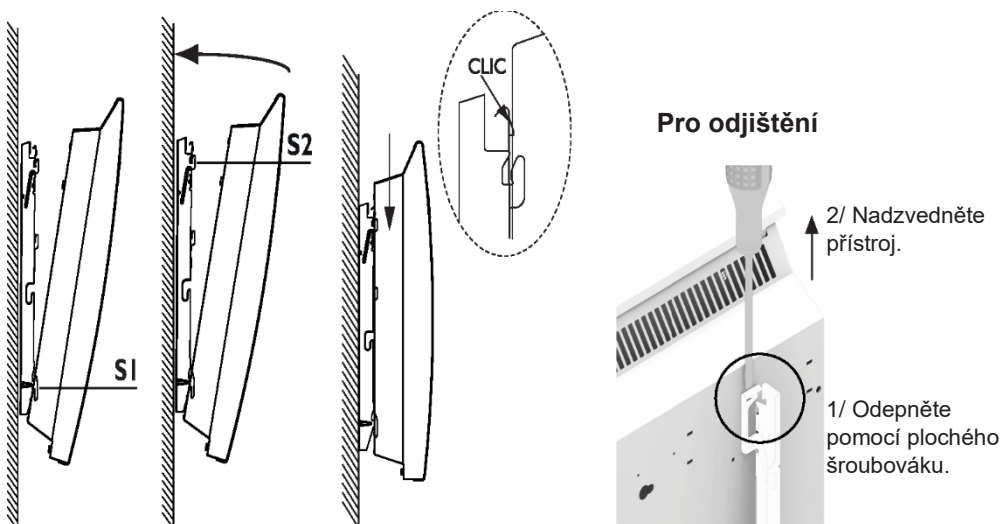

ÚDRŽBA

Před jakoukoli akcí údržby vypněte elektrické napájení přístroje. Pro zachování výkonu přístroje je nutné přibližně dvakrát do roka provést odstranění prachu.

Nikdy nepoužívejte abrazivní přípravky ani rozpouštědla.

Funkce

JEDNOTKA

 Displej aktivujete stisknutím kteréhokoli tlačítka.

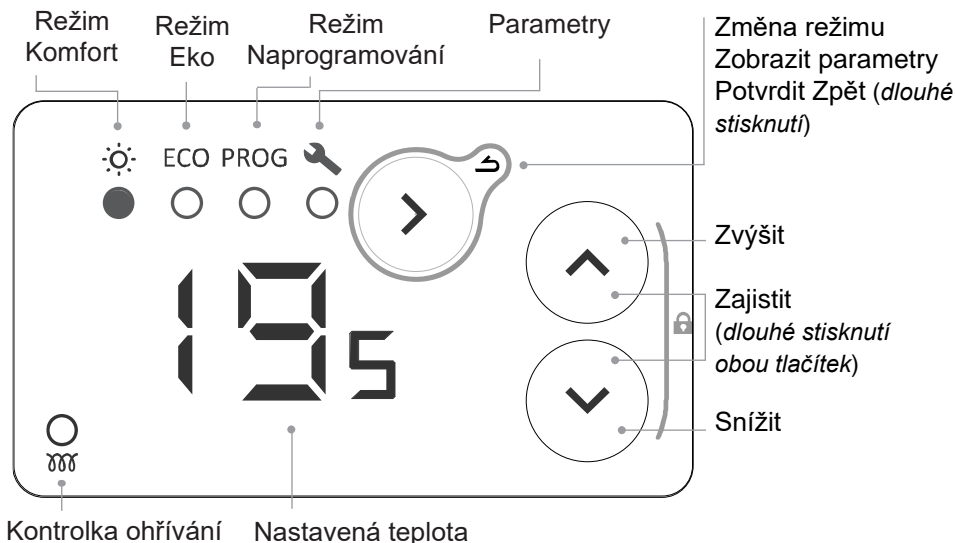



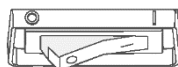

SPÍNAČ

Na zadní straně ovládací jednotky přístroje je umístěn spínač pro spuštění/vypnutí. **Tento spínač používejte pouze pro delší vypnutí (mimo topnou sezónu pro vypnutí na několik dnů raději použijte režim Ochrana před mrazem).**



Pokud jste nastavili datum a čas a uvedete přístroj mimo napětí, budete požádáni o provedení nového nastavení.

ZOBRAZENÍ

 Teplota Komfort	 Nastavení času a dne v týdnu.
 Teplota Eko	 Přiřazení předem nastavených programů k 7 dnům v týdnu
 Přístroj neohřívá	 Vlastní nastavení programů
 Vstup do menu	 Detekce otevřeného okna
 Ukončení menu	

FUNKČNÍ REŽIMY

Nabídka obsahuje několik funkčních režimů:

REŽIM KOMFORT

Nastavte teplotu, kterou chcete mít v místnosti, když jste doma. Přístroj neustále hlídá nastavenou komfortní teplotu. Tato teplota bude rovněž použita v režimu Nastavení u fází Komfort.

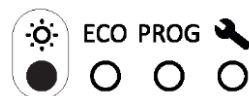

REŽIM EKO

Tento režim se používá v případě krátké nepřítomnosti (< 48 h). Teplota Eko je vždy nejméně o 2 °C nižší než teplota Komfort. Tato teplota bude rovněž použita v režimu Nastavení u fází Eko.



REŽIM NASTAVENÍ

Přístroj se řídí vnitřními programy pro jednotlivé dny v týdnu. Tyto programy určují, ve kterých dnech v týdnu bude přístroj aplikovat teplotu Komfort nebo teplotu Eko (teplotu o 2 °C nižší). Tyto programy jsou předem nastavené. Jejich nastavení lze upravit (viz „Úprava nastavení programu“).

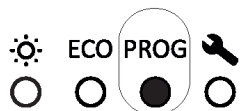

Pro použití režimu Nastavení musíte nejdříve nastavit hodinu a den v Nastavení .

Používání

PRVNÍ ZAPNUTÍ

 Displej aktivujete stisknutím kteréhokoli tlačítka.

Při prvním zapnutí zařízení bude zvolen režim Komfort (ve výchozím nastavení je teplota vytápění 19 °C).

Při prvním zapnutí vytápění může vznikat mírný zápach, jehož příčinou je odpařování případných stop výroby přístroje. Při prvním uvedení do provozu vám přístroj doporučujeme nechat zahřát na 28 °C po dobu 1 hodiny.



REŽIM KOMFORT

VÝBĚR REŽIMU KOMFORT



NASTAVENÍ TEPLoty

Pro nastavení teploty použijte tlačítka   (požadovaná teplota).

	Teplotu můžete zvýšit nebo snížit krokově po 0,5 °C na minimální hodnotu 12 °C až maximální hodnotu 28 °C.
	Snížení teploty až na 7 °C (teplotu Ochrany před mrazem nelze upravit).



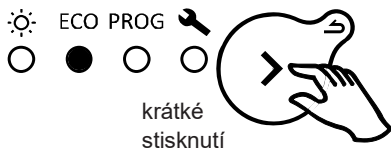

REŽIM EKO

VÝBĚR REŽIMU EKO



NASTAVENÍ TEPLoty

Pro nastavení teploty použijte tlačítka  (požadovaná teplota).

 ECO PROG  15.5	Teplotu můžete zvýšit nebo snížit krokově po 0,5 °C na minimální hodnotu 10 °C až maximální hodnotu 19 °C. Maximální požadovaná hodnota teploty Eko je vždy omezena na o 2 °C nižší hodnotu než u teploty Komfort.
 ECO PROG  7	Snížení teploty až na 7 °C (<i>teplotu Ochrany před mrazem nelze upravit</i>).

REŽIM NASTAVENÍ

VÝBĚR REŽIMU NASTAVENÍ



Pro použití režimu Nastavení musíte nejdříve nastavit hodinu a den v Nastavení .

FUNKCE V REŽIMU NASTAVENÍ

Přístroj obsahuje 7 programů (nastavitelných), kterými se řídí, v jakou denní dobu bude přístroj aplikovat teplotu Komfort (Co, teplota nastavená pro režim Komfort) nebo teplotu Eko (Ec, teplota Komfort nižší o 2 °C).

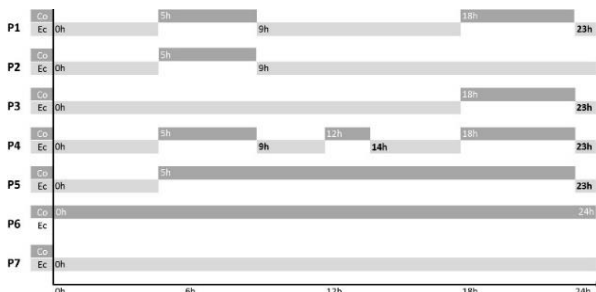

Co = Comfort Ec = Eco

Ve výchozím nastavení je ke každému dni v týdnu přiřazen určitý program.







Přiřazení programů můžete změnit v Nastavení .

d1 pondělí	d2 úterý	d3 středa	d4 čtvrtek	d5 pátek	d6 sobota	d7 neděle
P1					P6	



Změnu režimu (Komfort Co, Eko Ec, Vypnuto oF) a rozmezí teplot najdete v Nastavení  (viz „Nastavení“).

Pomocí tlačítek  si můžete zobrazit funkční režim přístroje (Co, Ec, oF).

 	Pokud displej zobrazuje Co, nacházíte se ve funkčním režimu Komfort.
 	Pokud displej zobrazuje Ec, nacházíte se ve funkčním režimu Eko. Teplota Eko je nastavena na o 3,5 °C nižší hodnotu než teplota Komfort. Nastavení teploty Eko nemůže být vyšší než 19 °C.
 	Pokud displej zobrazuje oF, přístroj nezajišťuje ohřev. <i>Pro dosažení lepší výsledné elektrické spotřeby vám doporučujeme používat režimy Komfort a Eko.</i>



V režimu Nastavení nelze provést žádné nastavení teploty. Pro nastavení teploty Komfort si zobrazte režim Komfort.

NASTAVENÍ

V Nastavení  můžete vybrat:

- **Hr**: Nastavení času a dne v týdnu.
- **7d**: Vybrat program (P1 až P7) pro jednotlivé dny v týdnu (d1 až d7).
- **PC**: Upravit si nastavení jednotlivých programů (P1 až P7) výběrem funkčního režimu (Co, Ec, oF) pro jednotlivé dny v týdnu (od 0 do 23 h).

VÝBĚR NASTAVENÍ











Dlouhé stisknutí tlačítek  umožňuje rychle listovat číslicemi.



Dlouhým stisknutím tlačítka  se můžete vrátit zpět.

NASTAVENÍ ČASU A DATA Hr

- 1 – Zvolte Nastavení . Zobrazí se symbol **88**
- 2 – Stisknutím  se zobrazí **Hr**.
- 3 – Stisknutím  se zobrazí hodina. Symbol **HH** bliká střídavě s časem.
- 4 – Pomocí tlačítek  nastavíte čas.
- 5 – Stisknutím  se zobrazí minuty. Symbol **nn** bliká střídavě s minutami.
- 6 – Pomocí tlačítek  nastavte minuty.
- 7 – Stisknutím  zobrazíte den v týdnu. Symbol **d** bliká střídavě s číslem dne.
- 8 – Pomocí tlačítek  nastavte den v týdnu.

d1 = pondělí d2 = úterý d3 = středa d4 = čtvrtek d5 = pátek d6 = sobota d7 = neděle

- 9 – Nastavení potvrďte stisknutím .

Příklad: pro nastavení středy 16:30



VÝBĚR PŘEDEM NASTAVENÉHO PROGRAMU PRO JEDNOTLIVÉ DNY V TÝDNU

1 – Zvolte Nastavení . Zobrazí se symbol



2 – Stisknutím 3  se zobrazí .

3 – Stisknutím  se zobrazí první den.

Číslo dne se zobrazuje takto .

4 – Pomocí tlačítek   zvolte den, který chcete nastavit.

5 – Stiskněte . Číslo dne   bliká střídavě s programem .

6 – Pomocí tlačítek   nastavte program.

7 – Nastavení potvrďte stisknutím . Zobrazí se následující den.

8 – Pro nastavení ostatních dnů zopakujte postup od kroku č. 4.

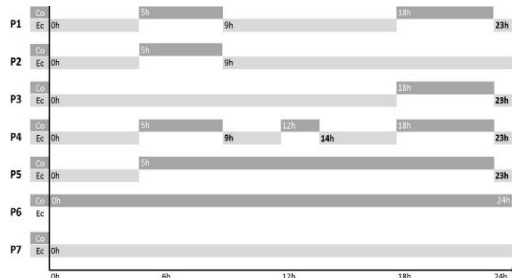

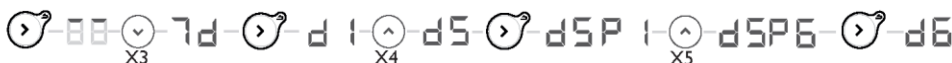

Například: V pátek nepracuji, proto chci program č. P6 přiřadit k pátku (d5).





ÚPRAVA NASTAVENÍ PROGRAMU

1 – Zvolte Nastavení . Zobrazí se symbol .

2 – Čtyřikrát stiskněte  pro zobrazení .

3 – Stisknutím  se zobrazí první program. Číslo programu se zobrazuje takto .

4 – Pomocí tlačítek   zvolte program, který chcete upravit.

5 – Stiskněte , první hodina  se rozblíká střídavě s funkčním režimem .

6 – Pomocí tlačítek   zvolte čas, který chcete upravit.

7 – Několikrát stiskněte  pro výběr funkčního režimu (Komfort, Eko, Vyp.).

8 – Stiskněte , zobrazí se následující čas.

9 – Pro nastavení všech ostatních časových rozmezí se vraťte na bod č. 6.

10 – Po poslední hodině (23) se zobrazí symbol .

11 – Stisknutím  se vrátíte na seznam programů.

12 – Pro úpravu jednotlivých programů se vraťte na bod č. 4.

Například: Chci upravit program č. P6. Chci, aby byl přístroj od 0 h do 4 h vypnutý a aby od 9 h do 13 h a od 19 h do 21 h byla nastavena teplota Komfort.

Proto je potřeba nastavit rozmezí od 0 h do 4 h na z režimu Co na režim Vyp., rozmezí 4 h až 9 h z režimu Komfort na Eko a poté přepnout rozmezí 13 h až 19 h z režimu Komfort na režim Eko a nakonec rozmezí 21 h až 24 h přepnout z režimu Komfort na režim Eko.

Přednastavený program P6

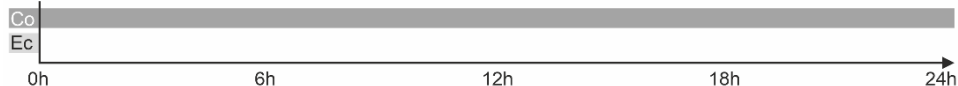

Upravený P6

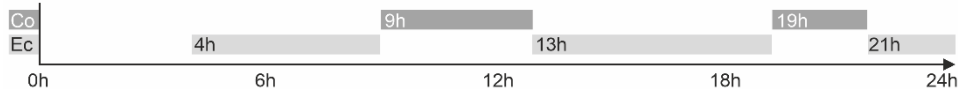

Pokud po dobu jedné minuty neprovedete žádnou akci, režim Nastavení bude automaticky ukončen.



Po výpadku elektrického proudu může být nutné provést nové nastavení dne a času.

AKTIVACE NEBO DEAKTIVACE DETEKCE OTEVŘENÉHO OKNA

- 1 – Zvolte Nastavení . Zobrazí se symbol .
- 2 – Dvakrát stiskněte pro zobrazení .
- 3 – Stisknutím se zobrazí Aktivace nebo Deaktivace funkce. Symbol bliká.
- 4 – Stisknutím vyberte nebo .
- 5 – Nastavení potvrďte stisknutím .



ZABLOKOVÁNÍ PŘÍSTUPU K OVLADAČŮM

Pro zamezení nechtěné manipulaci dětmi můžete ovladače svého přístroje zablokovat současným stisknutím obou tlačítek  na dobu delší než 3 sekundy.

Po dalším stisknutí některého z tlačítek se zobrazí . Ovladače jsou zablokovány.

Pro odblokování ovladačů postupujte stejným způsobem. Na obrazovce se zobrazí .

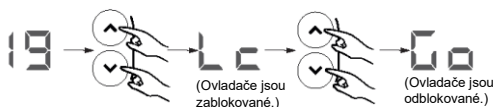

DETEKCE OTEVŘENÉHO OKNA

Je-li tato funkce aktivní, umožňuje detekovat změny teploty způsobené otevřením vašich oken.

Pokud zapomenete svůj přístroj při delším otevření oken vypnout, tato funkce vám pomůže zamezit tomu, aby přístroj zbytečně vytápěl vzduch proudící zvenčí.

V případě detekce otevřeného okna se zobrazí a rozblíká  a přístroj se automaticky uvede do režimu Ochrana před mrazem (7 °C).

Přístroj bude reagovat na otevření a zavření okna podle několika proměnných, zejména: – požadovaná teplota uvnitř místnosti;

- venkovní teplota;
- nastavení sestavy.

Funkce zůstane aktivní po dobu 2 hodin. Po této době se automaticky vypne.

Přístroj obnoví svou původní funkci.

Doporučujeme vám tuto funkci nepoužívat v chodbách nebo v místnostech umístěných blízko hlavních vstupních dveří do domu.

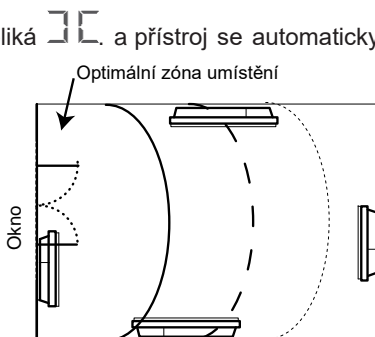

Je-li vaše okno otevřené a venkovní teplota je nižší než 7 °C, bude přístroj i nadále topit pro dosažení teploty 7 °C.

Vypínání

Přístroj můžeme vypnout dvěma způsoby. 1) Úpravou nastavení programu výběrem funkčního režimu oF (více na str. 27) 2) Vypnutím spínačem, Tento spínač používejte pouze pro delší dobu (mimo topnou sezónu).

Pokud jste nastavili datum a čas a uvedete přístroj mimo napětí, budete požádáni o provedení nového nastavení.

Pokročilé funkce

PŘÍSTUP K POKROČILÝM FUNKCÍM

současné min.
3 sekundy

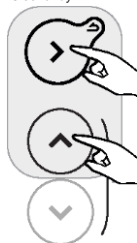

Displej aktivujete stisknutím kteréhokoli tlačítka.

Současné na dobu delší než 3 sekundy stiskněte tato dvě tlačítka.



KALIBRACE

Může se stát, že zjistíte rozdíl mezi nastavenou teplotou a reálně naměřenou teplotou v místnosti. To je obvykle způsobeno podmínkami instalace přístroje (umístění, výkon/velikost, izolace místnosti atd.). Nastavení termostatu podle reálných podmínek místnosti umožňuje postup kalibrace.

1 – Uvedte přístroj do režimu Komfort na 20 °C a počkejte několik hodin.

2 – Pomocí teploměru změřte teplotu uvnitř místnosti a vypočítejte rozdíl. Rozdíl = naměřená teplota – nastavená teplota.

3 – Současné stiskněte tlačítka  a  na déle než 3 sekundy pro zobrazení  (kalibrace).

4 – Stiskněte ,  se rozblíká střídavě s aktuálně nastaveným rozdílem .

5 – Nastavte novou hodnotu pomocí tlačítek   (-3 °C až +3 °C).

6 – Ukončete stisknutím .

Příklad: Po několika hodinách v režimu Komfort s teplotou nastavenou na 20 °C jsme v místnosti naměřili 18 °C. Proto musím nastavit rozdíl $18 - 20 = -2$.



Příklad: Po několika hodinách v režimu Komfort s teplotou nastavenou na 20 °C jsme v místnosti naměřili 22 °C. Proto musím nastavit rozdíl $22 - 20 = +2$.



MAXIMALNÍ TEPLOTA

Přístroj umožňuje načíst maximální teplotu (19 °C až 28 °C), která nesmí být při provádění nastavení překročena. Ve výchozím nastavení je tato maximální teplota 28 °C.

- 1 – Současně stiskněte tlačítka a na déle než 3 sekundy pro zobrazení **CA**.
- 2 – Stisknutím se zobrazí **NT** (max. teplota).
- 3 – Stiskněte , **NT** se rozblíká střídavě s aktuálně nastavenou maximální teplotou **28**.
- 4 – Pomocí tlačítek nastavte novou teplotu (na 19 °C až 28 °C).
- 5 – Ukončete stisknutím .

Příklad: Chci, aby nebylo možné nastavit teplotu vyšší než 24 °C.



HI KONTROLKA TOPENÍ V POHOTOVOSTNÍM REŽIMU

Po několika sekundách bez jakékoli aktivity zobrazení ovladače automaticky zhasne s výjimkou kontrolky topení, která se rozsvítí, je-li odpor napájen. Jednotku lze nastavit tak, aby tato kontrolka zhasla spolu se zhasnutím displeje.

- 1 – Současně stiskněte tlačítka a na déle než 3 sekundy pro zobrazení **CA**.
- 2 – Dvakrát stiskněte pro zobrazení **HI** (ukazatel topení).
- 3 – Stiskněte , **HI** se rozblíká střídavě s **ON**.
- 4 – Stisknutím zobrazte **oF**.
- 5 – Ukončete stisknutím .



FS VÝCHOZÍ NASTAVENÍ (VÝROBNÍ)



Veškerá nastavení přístroje lze vymazat pomocí resetu (programy, kalibraci, maximální teplotu, kontrolku vytápění). Tato funkce se hodí zejména v případě provedení chybného nastavení.

- 1 – Současně stiskněte tlačítka a na déle než 3 sekundy pro zobrazení **CA**.
- 2 – Třikrát stiskněte pro zobrazení **FS** (nastavení z výroby).
- 3 – Stiskněte , **FS** se rozblíká střídavě s **no**.
- 4 – Stisknutím zobrazte **Co**.
- 5 – Nastavení potvrďte stisknutím . Všechny kontrolky se rozsvítí. Poté se přístroj uvede zpět do režimu Komfort s nastavením na 19 °C.



V případě problémů

Problém	Co zkontrolovat
Ovládací jednotka se nerozsvítí.	Displej je v pohotovostním režimu. Displej aktivujete stisknutím kteréhokoli tlačítka. Zkontrolujte, zda je přístroj řádně elektricky napájen. Zkontrolujte, zda je spínač v poloze I.
Ukazatel vytápění se nerozsvítí.	Ukazatel vytápění se rozsvítí, jakmile je odpor elektricky napájen. Zkontrolujte, je-li rozsvícení ukazatele aktivní. Viz „Kontrolka topení v pohotovostním režimu“. Zkontrolujte teplotu vzduchu v místnosti a nastavenou teplotu.
Teplota v místnosti se liší od teploty zobrazené na přístroji.	Je nutné vyčkat minimálně 6 hodin, než se teplota stabilizuje. Podle typu vaší sestavy se může stát, že naměříte odlišnou teplotu, než je teplota nastavená na přístroji. Nastavenou teplotu lze upravit podle teploty naměřené v místnosti. Viz kapitola „Kalibrace“.
Přístroj netopí.	Jste-li v režimu naprogramování, zkontrolujte, zda provádíte nastavení časového rozsahu Komfort. Zkontrolujte, zda jsou vypínače sestavy zapnuté, nebo zda jistič (<i>pokud jej používáte</i>) nevypnul funkci přístroje. Zkontrolujte teplotu v místnosti: Pokud je vyšší než nastavená teplota, přístroj netopí.
Přístroj vytápí nepřetržitě	Změřte teplotu v místě vpravo pod přístrojem (zde je umístěno čidlo). Je-li tato teplota nižší než nastavená teplota, je normální, že přístroj topí. V případě výrazného rozdílu mezi teplotou naveno pod přístrojem a teplotou uvnitř místnosti vám doporučujeme změnit umístění přístroje. V opačném případě vám doporučujeme zkontrolovat, zda výkon přístroje odpovídá rozměrům místnosti a okolí. Také zkontrolujte, zda přístroj vytápí uzavřenou místnost (zda do místnosti neproniká vzduch z nevytápěných místností). V případě problému (<i>zablokovaný termostat atd.</i>) vypněte napájení přístroje (<i>pojistkou, jističem</i>) na cca 10 minut a poté přístroj opět zapněte. V elektrické síti mohl nastat výpadek. V případě problému (<i>zablokovaný termostat atd.</i>) vypněte napájení přístroje (<i>pojistkou, jističem</i>) na cca 10 minut a poté přístroj opět zapněte.
Přístroj topí, ačkoli je otevřené okno	Mezi otevřením okna a detekcí může uplynout určitá doba. V případě teplého počasí nebo podle aktuálního nastavení pro danou místnost může být prodleva před aktivací režimu Ochrana před mrazem delší (pokles teploty a přechod do režimu Ochrana před mrazem detekuje čidlo přístroje). Pokud teplota v místnosti klesne pod 7 °C, přístroj začne topit.

Problém	Co zkontrolovat
Vytápění přístrojem není dostatečné.	Zvyšte teplotu. Pokud nedosahuje teplota uvnitř místnosti požadovanou teplotu, změřte teplotu v místě vpravo pod přístrojem (zde je umístěno čidlo). Je-li tato teplota vyšší než nastavená teplota, je normální, že přístroj netopí. V případě výrazného rozdílu mezi teplotou napravo pod přístrojem a teplotou uvnitř místnosti vám doporučujeme změnit umístění přístroje. V opačném případě vám doporučujeme zkontrolovat, zda výkon přístroje odpovídá rozměrům místnosti a celé budovy. Také zkontrolujte, zda přístroj vytápí uzavřenou místnost.
Přístroj je velmi horký na povrchu.	Je normální, že během funkce je přístroj horký. Maximální teplota povrchu je omezena podle francouzské normy NF týkající se elektrických systémů. Pokud i přesto máte dojem, že je váš přístroj neustále velmi horký, zkontrolujte okolní teplotu v místnosti. Je-li tato teplota vyšší než nastavená teplota, viz odstavec „Přístroj vytápí nepřetržitě“. V opačném případě přístroj vytápí na maximální výkon vzhledem k rozměrům místnosti.
Na zdi kolem přístroje se objevují stopy nečistot.	V prašném prostředí se na výstupech vzduchu z přístroje nebo na zdi mohou objevovat nečistoty. Tento jev souvisí se špatnou kvalitou okolního vzduchu (<i>kouř z cigaret, svíčky, kadidlo, krb atd.</i>). V tomto případě vám doporučujeme zkontrolovat správné větrání místnosti (<i>ventilace, přívod vzduchu atd.</i>).
Přístroj se nechová podle příkazů vnitřního naprogramování.	Zkontrolujte, zda je nastaveno datum a čas. Zkontrolujte, zda je přístroj v režimu Nastavení.
Displej zobrazuje 	Tento symbol se zobrazuje při detekci otevřeného okna.
Displej zobrazuje 	Tento symbol se zobrazuje, jakmile se přístroj přehřívá. Kontaktujte poprodejní servis.
Displej zobrazuje 	Tento symbol se zobrazuje, je-li čidlo přístroje vadné. Kontaktujte poprodejní servis.

Pokud se vám nepodařilo problém vyřešit, kontaktujte svého prodejce/instalátora a sdělte mu referenční údaje týkající se přístroje. Ty jsou uvedeny na straně přístroje. Změřte teplotu uvnitř místnosti. Obchodní kód (C) a sériové číslo (E) slouží k identifikaci přístroje, který jste si zakoupili, výrobcem.

- A** Normy, doklady o kvalitě
- B** Obchodní označení
- C** Obchodní kód
- D** Referenční značka výrobce
- E** Sériové číslo
- F** Výrobní číslo

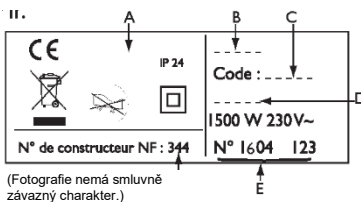

Specifikace

Identifikátory modelu	RWEH BDO		
Položka	Symbol	Hodnota	Jednotka
Tepelný výkon			
Jmenovitý tepelný výkon	P nom	0,3 až 2 300 až 2 000	kW W
Minimální tepelný výkon	P min	0,3 300	kW W
Maximální nepřetržitý tepelný výkon	P max, c	2 2000	kW W
Vedlejší spotřeba elektřiny			
Při jmenovitém tepelném výkonu	el max	0,000	kW
Při minimálním tepelném výkonu	el min	0,000	kW
V pohotovostním režimu	el SB	0,00024 0,24	kW W
Typ ovládání tepelného výkonu / teploty místnosti			
Položka	Jednotka	Doplňkové informace	
Elektronická regulace teploty v místnosti plus týdenní časovač.	Ano		
Další možnosti ovládání			
Regulace teploty v místnosti s detekcí přítomnosti.	Ne		
Regulace teploty v místnosti s detekcí otevřeného okna.	Ano		
Možnost dálkového ovládání.	Ano		
Adaptivní ovládání spuštění.	Ano		
Omezení provozní doby.	Ne		
Snímač s černou baňkou.	Ne		
Kontaktní údaje	Viz typový štítek		

ZÁRUČNÍ PODMÍNKY

UCHOVEJTE TENTO DOKUMENT NA BEZPEČNÉM MÍSTĚ

*(Tento dokument by měl být použit pouze v případě reklamace
a včetně dokladu o zakoupení)*

Dodavatel poskytuje na výrobky záruku 24 měsíců od data prodeje. Záruka se nevztahuje na vady způsobené dopravou, nedbalou manipulací, neodbornou montáží, nedodržením pokynů uvedených v tomto návodu. Záruka se rovněž nevztahuje na běžné opotřebení výrobku. Jakýkoliv zásah do výrobku je považován za porušení záručních podmínek. Kompletní záruční podmínky naleznete na stránkách www.fenixgroup.cz.

Tento dokument včetně dokladu o zakoupení použijte pouze v případě reklamace u svého prodejce, nebo instalační firmy.

Ustanovení v těchto záručních podmínkách nezahrnuje všechny body uvedené v záručních podmínkách dané zákonem.

RAZÍTKO PRODEJCE:

Typ:

Sériové číslo:

Jméno a adresa zákazníka: